



**SOLAR SCREEN  
TOOLS & LIQUIDS**  
SMART INSTALLATION GEAR



# INDEX

## CUTTERS ET CISEAUX

100-003.....	19
100-004.....	18
100-023.....	16
100-024.....	18
100-026.....	16
100-180-BLACK.....	23
100-300.....	22
100-45-C.....	18
100-A-1.....	21
100-A-2.....	21
100-A-3.....	21
100-A-5.....	22
100-A300GR.....	21
100-A300R.....	21
100-AK-1.....	19
100-AK-1/5B.....	19
100-AK-4.....	20
100-AK-5.....	20
100-CL.....	26
100-CMP-1.....	33
100-CMP-1/DX.....	33
100-CMP-2.....	33
100-CMP-3.....	33
100-D1000.....	18
100-D400.....	19
100-DA-1.....	23
100-DL-1.....	26
100-EXL.....	26
100-FWP-1.....	24
100-H-1.....	28
100-HOK-1.....	32
100-L-5.....	27
100-L-5-AL.....	27
100-L1.....	24
100-L2.....	24
100-L3.....	25
100-L500GR.....	24
100-LH70.....	17
100-MC-45.....	32
100-ML.....	27
100-NA-1.....	23
100-NH-1.....	28
100-NL-AL.....	25
100-NOL-1.....	25
100-PA-2.....	22
100-PC-L.....	32
100-PL-1.....	25
100-PRC-3/C.....	29
100-RTY-1/C.....	29
100-RTY-2/C.....	30
100-RTY-2/DX.....	30
100-RTY-2/G.....	30
100-RTY-2/NS.....	30
100-RTY-3/G.....	31
100-RTY-3DX.....	31
100-RTY-4.....	29
100-S.....	23
100-SAC-1.....	20
100-SCS-1.....	34
100-SCS-2.....	34
100-SCS-3.....	34
100-SCS-4.....	34
100-SL-1.....	25
100-SOC.....	17
100-SPC-1/40.....	23
100-SVR-2.....	20
100-TK-3M.....	31
100-TK-4.....	31
100-TS-1.....	18
100-XA-1.....	22
100-XH-1.....	28
100-XH-AL.....	28
100-XL-2.....	26

120-023R.....	16
120-LH70R.....	17

## LAMES DE RECHANGE

120-020.....	42
120-023R.....	43
120-AB SERIES.....	37
120-AB-10.....	38
120-AB-10S.....	38
120-AB-50.....	38
120-AB-50B.....	38
120-AB-50S.....	38
120-AB-S SERIES.....	37
120-ABB-10B.....	38
120-ABB-50.....	38
120-ASB-10.....	38
120-ASBB-10.....	38
120-BD-100A.....	36
120-BS-08/6B.....	41
120-BS-10B.....	41
120-BSF-6B.....	41
120-DB.....	45
120-DC-2.....	45
120-DC-3.....	45
120-DC-4.....	45
120-DC-5.....	45
120-EXCELBLACK.....	37
120-FWB SERIES.....	37
120-GSB-1S.....	41
120-GSB-2S.....	41
120-HB-20.....	39
120-HB-5B.....	39
120-HBB-5B.....	39
120-KB-25.....	43
120-KB-5/30B.....	42
120-KB4-F.....	42
120-KB4-R.....	42
120-KB4-S.....	42
120-KB4-WS.....	42
120-LB SERIES.....	38
120-LB-10.....	38
120-LB-10B.....	38
120-LB-50.....	38
120-LB-50B.....	38
120-LBB SERIES.....	38
120-LBB-10.....	38
120-LBB-50.....	38
120-LBD-10.....	38
120-LH70R.....	43
120-MCB-1.....	43
120-PB-800.....	43
120-PB450.....	43
120-PIB45-1.....	40
120-RB18-2.....	40
120-RB28 SERIES.....	40
120-RB28-10.....	40
120-RB28-2.....	40
120-RB45 SERIES.....	40
120-RB45 SERIES.....	40
120-RB45-1.....	40
120-RB45-10.....	40
120-RB60-1.....	40
120-SAB-10.....	36
120-SUB-50.....	36
120-TSB-1.....	43
300-002.....	44
300-004.....	44
300-015R.....	44
300-BSC-21P.....	44

## GRATTAGE ET NETTOYAGE

150-033.....	52
150-034.....	52
150-110.....	52

150-111.....	52
150-112.....	52
150-113.....	52
150-113.....	52
300-001.....	53
300-003.....	53
300-003SM.....	53
300-005.....	53
300-006.....	58
300-006-CMB.....	58
300-009.....	59
300-009BL.....	59
300-009C.....	59
300-010.....	60
300-010T.....	60
300-011CMB.....	58
300-012.....	58
300-013.....	58
300-014.....	59
300-015.....	53
300-016.....	52
300-020.....	50
300-020.....	50
300-021.....	50
300-022.....	48
300-023.....	48
300-026.....	51
300-027.....	51
300-028.....	51
300-029.....	49
300-031.....	56
300-032.....	49
300-035.....	52
300-040.....	48
300-044.....	51
300-045.....	49
300-049.....	49
300-050.....	55
300-050.....	55
300-051.....	55
300-051.....	55
300-052.....	55
300-052.....	55
300-363.....	51
300-GSR-1/3B.....	55
300-GSR-2.....	54
300-SC5P.....	54
300-SCR-L.....	54
300-SCR-M.....	54
300-SCR-S.....	54
350-150.....	56
350-151.....	56
400-014.....	56
500-050.....	48

## OUTILS DE COUPE

250-010.....	66
250-011.....	66
250-012.....	66
250-013.....	66
250-014.....	66
250-015.....	66
250-016.....	66
250-017.....	66
250-018.....	66
250-CB001.....	63
250-CB100.....	63
250-CB155.....	63
250-CB200.....	63
250-CB50.....	63
250-CM-A4.....	67
250-CM-A3.....	67
250-CM-A2.....	67
250-CM-A1.....	67
250-CG.....	68
250-CG120.....	68
250-CG140.....	68
250-CG90.....	68
250-CG90.....	68
250-CM SERIES.....	67
250-ML12.....	67
250-ML8.....	67
250-MQR.....	67
250-SERIES.....	66
350-204.....	64
350-206.....	65
350-207.....	65
350-208.....	65
350-209.....	65
350-213.....	65

## RACLETTES

150-001.....	79
150-002.....	79
150-003.....	79
150-003BT.....	78
150-003GR.....	78
150-004.....	79
150-004GR.....	78
150-005.....	88
150-006.....	95
150-006S.....	95
150-007.....	95
150-008.....	91
150-008S.....	91
150-010.....	89
150-011.....	87
150-012.....	95
150-013.....	87
150-015.....	72
150-015BL.....	72
150-015PT.....	72
150-015WT.....	72
150-016.....	72
150-017.....	81
150-018.....	90
150-019.....	88
150-020.....	90
150-021.....	90
150-022.....	89
150-023.....	89
150-026.....	92
150-027.....	87
150-028.....	86
150-029.....	86
150-030.....	87
150-031.....	82
150-031S.....	82
150-032.....	82
150-033.....	90
150-034.....	90
150-035.....	92
150-037.....	70
150-038.....	82
150-039.....	98
150-041.....	70
150-042.....	97
150-042L.....	98
150-042S.....	97
150-042SM.....	97
150-043.....	98
150-043L.....	98
150-046.....	91
150-048.....	96
150-049.....	96
150-050.....	95
150-051.....	96
150-052.....	80
150-054.....	96
150-054R.....	96

150-055-B	99
150-055-S	99
150-055R-B	100
150-055R-S	100
150-056-B	100
150-056R-B	100
150-056R-S	100
150-059	93
150-060	93
150-061	93
150-062	93
150-063	93
150-068	88
150-069	88
150-070	86
150-071	86
150-072	88
150-073	88
150-074	86
150-075	77
150-076	77
150-077	77
150-078	77
150-079	77
150-080	77
150-081	77
150-082	83
150-083	91
150-084	87
150-085	87
150-090	83
150-091	95
150-095	85
150-096	86
150-110	94
150-111	94
150-112	94
150-113	94
150-170	92
150-180	92
150-3MPA-1	71
150-3MPA-2	71
150-CS13	70
150-KN	78
150-LM10	71
150-LM13	71
150-PP1	76
150-PP2	76
150-PP3	76
150-PP4	76
150-PP5	76
150-SQ10	71
300-016	90
300-PM20-s	81
300-RT01	81
300-RTU-20	81
300-RTU-20-s	81
300-RTU-35-s	81
350-210	70
400-003	89
400-250	85
400-251	84
400-252	84
400-252	84
400-253	84
400-254	84
500-018	73
500-018	73
500-019	73
500-037	73
500-038	73
500-039	73
500-040	73
500-041	73
500-045	73
500-045	73

500-046	73
500-047	73

## OUTILS INTELLIGENTS

100-030	105
100-NP-1	106
100-NP-2	106
150-088	104
150-100	102
150-101	102
350-200	105
350-201	103
350-202	106
350-203	105
350-220	106
350-221	106
350-310	103
350-311	103
400-075	105
400-076	105

## OUTILS D'INSTALLATION

150-047	109
150-095	116
150-201	109
150-202	109
150-MM882	112
150-MM883	110
150-MM885	111
350-204	108
350-205	108
350-KRM2	119
350-KRM5	119
350-LL01	119
350-RM3	118
400-001	116
400-002	116
400-007	117
400-008	117
400-009	116
400-010	116
400-011	117
400-011C	117
400-012	117
400-013	117
400-016S	113
400-017S	114
400-018S	115
400-019	119
400-022	114
400-255	113
600-3950	120
600-752	120
600-753	120
600-995	120

## PISTOLETS THERMIQUES ET AUTRES

400-2120E-CS	123
400-BB-2203	125
400-BB-2204	125
400-BB-2235	125
400-BB-8708	125
400-CS01	126
400-HG2120E	122
400-HG2120EB	122
400-HGBAT	122
400-HL1620S	122
400-HL2020E	122
400-HLGuard	123
400-HLLIGHT	123
400-HLSCAN	123
400-HM-2	122
400-IR02	124

## ÉQUIPEMENT D'ATELIER

120-FH	131
500-017	128
500-020	138
500-FH72	131
500-SRS86	128
500-SRS132	128
500-SRS162	128
550-110	133
550-4007	133
550-4075	133
550-WB10	135
550-WBE	137
550-WSBS	136
550-WSE	136

## LIQUIDES

550-200	146
600-AA1400-100	144
600-CC44	147
600-DO	145
600-F02	149
600-F0355	149
600-GC101	145
600-GC101CAN	145
600-GC101FLES	145
600-GP346	148
600-SC02CAN	146
600-SC02FLES	146
600-SC02FLES	146
600-SC02VAT	146
600-SV5	148
600-T800CAN	142
600-T800FLES	142
600-T900	142
600-TO	143
600-TRL1000	141
600-Z0314CAN	150
600-Z0314FLES	150
600-Z0314VAT	150
600-Z0415CAN	141
600-Z0415FLES	141
600-Z0415VAT	141
600-Z0440CAN	143
600-Z0440FLES	143

## OUTILS PROMOTIONNELS

750-302	155
750-RAL210	156
750-WFBTU	153
750-WFDB	152
750-WFL	153
750-WFP	152
750-WFPRO	154
750-WFUV	153
BOX	156
CARTON END CAP	156
TUBE	156

## OUTILS COVER STYL

100-023	164
100-024	164
100-FWP-1	163
100-SAC-1	163
100-SVR-2	163
120-AB series	163
120-SAB-10	163
150-035	166
150-047	164
150-095	166
150-101	166
150-202	164

150-CS100	159
150-CS13	158
150-CS65	159
150-CSF-13	158
150-CSP-13	162
150-CSP-6	162
150-LM13	158
250-010	168
250-011	168
250-012	168
250-013	168
250-014	168
250-015	168
250-016	168
250-017	168
250-018	168
250-CB100	167
250-CB155	167
250-CB200	167
250-CB50	167
250-CM serie	168
250-CM-A1	168
250-CM-A2	168
250-CM-A3	168
250-CM-A4	168
250-serie	168
300-003	169
300-040	171
300-050	170
300-051	170
300-052	170
350-RM3	166
400-016S	169
400-018S	169
400-2120E-CS	165
400-250	167
400-251	167
400-252	167
400-255	169
400-CS01	167
400-HG2120EB	165
400-HGBAT	165
400-HL2020E	165
400-HLGuard	165
400-HLSCAN	165
500-065	159
500-100	159
500-SRS132	168
500-SRS162	168
500-SRS86	168
600-MCS	162
600-P1000	160
600-P1000N	162
600-P3000	162
600-PMR-APP	160
600-PMR1000	160
600-PMR250	160
600-PMR40	160
600-SC02FLES	170
600-T800FLES	170
600-T900	170
PMR-1000-PRO	162
PMR-250-PRO	162



## CUTTERS ET CISEAUX

Découvrez notre large gamme de cutters : des lames de sécurité aux couteaux de précision en passant par les outils de coupe spécifique, trouvez le cutter qui répond à vos besoins.

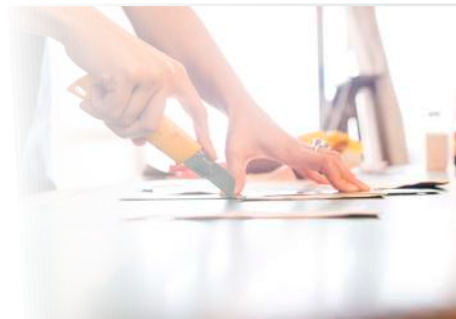

## LAMES DE RECHANGE

Restez affûté en rechargeant votre équipement de coupe avec une large gamme de lames, grandes et petites. Assurez-vous de toujours avoir des lames de qualité à portée de main pour un travail ininterrompu, une coupe précise et efficace sans endommager le verre.



## GRATTAGE ET NETTOYAGE

Préparez la surface de vos fenêtres avant d'appliquer le film adhésif grâce à notre sélection d'outils de grattage et de nettoyage. Enlevez les résidus de colle, de peinture et de saleté avec nos grattoirs et chiffons professionnels.



## OUTILS DE COUPE

Simplifiez la découpe de votre film adhésif grâce à notre gamme d'outils de découpe. Coupez vos supports avec précision et sans décalage, pour un résultat synonyme de perfection.



## RACLETTES

Obtenez une finition parfaite de votre film adhésif grâce à notre gamme de raclettes de qualité professionnelle. Nos raclettes permettent d'obtenir une finition lisse et uniforme en éliminant les bulles d'air et l'excès d'eau.



## OUTILS INTELLIGENTS

Des outils intelligents pour une pose précise et rapide du film adhésif, même dans les installations les plus complexes. Grâce à notre sélection d'outils innovants, vous pouvez installer votre film adhésif avec plus de facilité et d'efficacité, pour un résultat parfait.

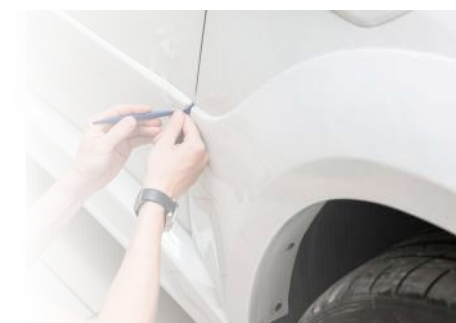



## OUTILS D'INSTALLATION

Une gamme complète d'outils intelligents conçus pour faciliter et accélérer l'installation de films adhésifs sur les surfaces vitrées. Des outils de qualité professionnelle pour une installation rapide et précise qui vous fera gagner du temps sur vos projets.



## PISTOLETS THERMIQUES ET AUTRES

Utilisez les outils thermiques pour contrôler la chaleur et la mise en forme de vos matériaux. Grâce à leurs performances thermiques, nos outils vous permettent de contrôler la chaleur et d'obtenir ainsi un résultat précis et uniforme. De plus, leur conception ergonomique et leur manipulation facile les rendent confortables et sûrs pour une utilisation prolongée.



## ÉQUIPEMENT D'ATELIER

Nos produits vous aident à optimiser votre espace de travail en toute sécurité. Avec notre gamme d'équipements d'atelier, vous bénéficiez d'une installation confortable, rapide et sûre, pour un résultat optimal.



## LIQUIDES

Nos produits de haute qualité comprennent des fluides d'application pour faciliter l'installation, des solutions de nettoyage pour éliminer les impuretés et des solutions d'enlèvement pour faciliter le retrait des films adhésifs existants. Utilisez nos fluides pour garder votre chantier propre.



## OUTILS PROMOTIONNELS

Le client d'aujourd'hui sait souvent exactement ce qu'il veut. Mais comment le convaincre que vous pouvez lui offrir ce qu'il y a de mieux ? Que vous avez exactement ce dont il a besoin ? Nos outils de soutien vous aideront à y parvenir. Pour chaque sujet spécifique, nous avons quelque chose qui peut vous aider dans vos ventes ou vos présentations.

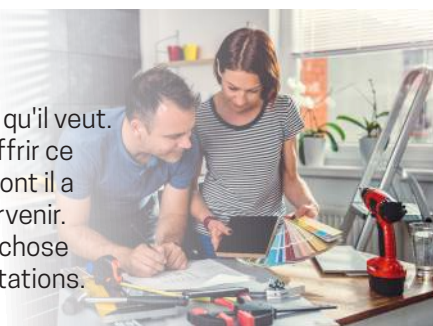

## OUTILS COVER STYL

Notre gamme d'outils de préparation et d'application du vinyle Cover Styl vous permet de réaliser un travail professionnel. Nos outils ont été spécialement conçus pour vous offrir un travail précis et efficace, vous permettant de manipuler facilement le vinyle sans risquer de l'endommager. De plus, notre sélection d'outils vous permettra de travailler plus rapidement, pour un résultat parfait en un rien de temps.





# WEBSHOP

S'ABONNER



## FACILE À COMMANDER SUR LE WEBSHOP

Découvrez notre boutique en ligne, une interface simple et conviviale qui permet de naviguer facilement parmi tous nos produits. Cette plateforme est conçue pour offrir une expérience d'achat rapide, conviviale et sécurisée. Vous pouvez facilement naviguer parmi tous nos produits grâce à une interface simple et intuitive. Grâce à notre système de recherche avancée et à nos filtres de produits, vous pouvez facilement trouver les outils dont vous avez besoin pour votre projet. Nous sommes fiers d'offrir une large sélection d'outils professionnels de haute qualité à des prix compétitifs sur notre boutique en ligne, ainsi qu'un service clientèle de premier ordre pour répondre à toutes vos questions et vous aider dans vos achats.

 **SOLAR SCREEN**  
SMART FILM SOLUTIONS

[solarscreen.eu](https://solarscreen.eu)  
[webshop.solarscreen.eu](https://webshop.solarscreen.eu)

# NOTRE ADN ET QUELQUES CHIFFRES

**+ 40 ANS**  
D'EXPÉRIENCE

**+1600**  
RÉFÉRENCES

**+75000**  
ROULEAUX EN STOCK

## VOUS ÊTES UNIQUE

De même que  
le service que  
vous méritez !



### UNE RELATION COMMERCIALE AVEC NOUS C'EST :

- Un interlocuteur dédié
- Dans votre langue
- Une équipe dévouée
- S'adapter aux besoins de votre entreprise
- Humain, dynamique et fun
- Depuis 1984

### CHEZ SOLAR SCREEN, VOUS POUVEZ COMPTER SUR :

- Une large gamme de produits
- En stock
- À un prix concurrentiel
- Sans quantité minimale de commande
- Expédié le jour de la commande
- Contrôle de l'empreinte carbone

## UNE SOLUTION À TOUS VOS BESOINS

««« Notre engagement quotidien !

## VOTRE CROISSANCE NOTRE MOTEUR

Nous voyons  
notre relation à  
long terme



### DES SOLUTIONS MULTIPLES

- Génération de prospects
- Solide expertise technique
- Des formations dans nos locaux
- Une stratégie marketing personnalisée pour votre marque
- Investissements en R&D : développement de nouveaux produits
- Investir pour vous, avec vous

## UN PAS DE PLUS VERS LE DÉVELOPPEMENT DURABLE

Solar Screen est désormais certifié en tant qu'entreprise logistique neutre en CO2. 100 % du CO2 émis par le transport entrant est désormais compensé : une compensation de 1,1151 tonnes de CO2 pour 2019.



# Kit d'installation pour le bâtiment

Préparez le terrain avec notre kit complet qui vous permettra de vous lancer facilement dans l'installation de films pour fenêtres. Il comprend tous les outils nécessaires à une installation réussie et sans faille. Avec ce kit, vous pouvez travailler en toute sérénité et obtenir un résultat professionnel.

## Kit pour petit bâtiment

**100-SRV-2**

OLFA  
Cutter professionnel



**120-ASBB-10**

OLFA 9 mm  
Black Lames sécables  
ultra-tranchantes



**300-013**

SCRAPERITE  
The Wide Gripper



**550-110**

THE SPRAYMASTER  
Pulvérisateur



**150-019**

Black Edge Squeegee



**150-SQ10**

SQ Raclette  
angles droits



**150-111**

BIG TURBO Raclette





# Kit pour les grands bâtiments

**100-PA-2**

OLFA  
Cutter avec chargeur  
automatique de lames



**120-ABB**

OLFA 9 mm  
Black Ultra

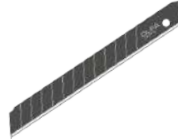

**120-DB**

SOTT  
Snap - Off Conteneur à  
lames



**300-015**

TRIUMPH MK III  
ANGULAIRE SUPER  
GRATTOIR



**150-052**

DUNLOP  
Raclette



**150-051**

The Orange Crush



**150-043**

FUSION - 8  
Hand Grip



**150-035**

5 - Way Tool



**150-LM10**

OMEGA 10  
Raclette



**150-SQ10**

SQ RACLETTE -  
ANGLES DROITS



**400-016S**

SOTT  
Sac à outils



**400-017S**

SOTT  
Ceinture



**550-4007**

SOTT - HOZELOCK  
PULVÉRISATEUR POMPE



**600-F0355**

Film-On



**600-SC02FLES**

Surface Cleaner II



# Kits d'installation automobile

Préparez vos véhicules avec nos kits d'installation automobile. Ces kits complets contiennent tous les outils dont vous avez besoin pour une installation facile et professionnelle. Avec nos kits d'installation automobile, vous pouvez vous assurer que l'installation se fera sans problème ni imperfection.

## Petit kit automobile

100-SAC-1

OLFA  
Cutter professionnel



120-AB-10S

OLFA 9 mm  
Lames sécables acier inoxydable

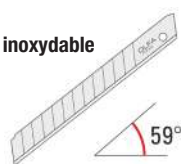

120-DB

SOTT  
Snap - Off Conteneur à lames



150-LM10

OMEGA 10  
Raclette



150-029

Gold EZ Raclette



300-026

SCOTCHBRITE  
Eponge fine



400-255

MINI SAC à OUTILS



550-110

THE SPRAYMASTER  
Pulvérisateur



400-HM-2

HeatMaster2  
Pistolet thermique



# Grand kit automobile

100-SAC-1

OLFA  
Cutter professionnel



120-AB-10S

OLFA 9 mm  
Lames sécables acier inoxydable

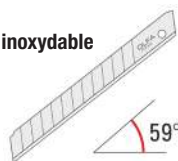

120-DB

SOTT  
Snap-Off Conteneur à lames



300-021

ULTRACLEAN  
Chiffons Anti-Poussière



300-026

SCOTCHBRITE  
Eponge fine



600-F0355

Film-On



150-029

Gold EZ Raclette



150-007

The Blue Max - Raclette



150-015BL

Teflon Blue - Souple



150-033

Lil' Chizler -  
Raclette rose



150-041

Raclette à feutrine



600-Z0440FLES

Spray-N-Gone



150-042SM

SOTT  
Poignée 8 cm



150-075

SpeedWing Lime  
11 cm



150-090

The Husler



150-3MPA

3M  
Raclette Or



550-4075

SOTT - HOZELOCK  
Pulvérisateur pompe



400-016S

SOTT  
Sac à outils



400-017S

OLFA  
Ceinture



400-HG2120E

STEINEL  
Heat Gun Expert



# Outils recommandés pour le PPF

Préparez vos véhicules avec notre kit d'installation PPF. Ce kit complet contient tous les outils nécessaires pour une installation facile et professionnelle. Avec notre kit d'installation PPF, vous pouvez vous assurer que l'installation se fera sans problème ni imperfection, pour une protection optimale du véhicule.

<p><b>100-SAC-1</b></p> <p>OLFA Cutter professionnel</p> 	<p><b>120-SAB-10</b></p> <p>Olfa Lames 30°</p> 	<p><b>150-PP3</b></p> <p>Pink Shaved</p> 
<p><b>150-048</b></p> <p>The Hybrid 13 cm</p> 	<p><b>150-042</b></p> <p>Handle 13cm</p> 	<p><b>150-101</b></p> <p>The Finisher</p> 
<p><b>350-221</b></p> <p>Aiguille pour seringue</p> 	<p><b>600-T800FLES</b></p> <p>T800</p> 	<p><b>600-T900</b></p> <p>RIGHT-OFF Adhesive Remover</p> 
<p><b>600-SC02FLES</b></p> <p>Surface Cleaner II</p> 	<p><b>300-049</b></p> <p>Argile de nettoyage</p> 	<p><b>300-029</b></p> <p>Microfibre</p> 
<p><b>300-032</b></p> <p>Housse de tableau de bord</p> 	<p><b>600-F0355</b></p> <p>Film-On</p> 	<p><b>550-WB10</b></p> <p>SOTT WATERBOMB Pulvérisateur haute pression</p> 

# PROTECTOR

CLEAR / GLOSS / MAT

## Notre gamme de films de protection pour carrosserie

CLEAR / GLOSS / MAT

### PROTECTOR CLEAR



Le meilleur pour votre voiture de prestige ou de collection



Il assure une protection efficace de la carrosserie contre les chocs légers, les rayures, les insectes ou même le sel des routes traitées en hiver et donne à la carrosserie un aspect mat. Voici notre version la plus claire !

### PROTECTOR GLOSS



Améliorez votre expérience de conduite quotidienne



Au-delà de la protection habituelle fournie par un ppf, notre version est complétée d'une réaction hydrophobe extrême, aidant votre voiture à rester intact jour après jour.

### PROTECTOR MAT



Protège tout en restant esthétique



La carrosserie mate est très à la mode actuellement, alors si vous hésitez, notre ppf apparaîtra comme une alternative parfaite, avec sa protection de surface.



# Nos fournisseurs

**SOTT**

**STEINEL**

 **Cover Styl**

**SIEVERT**

**OLFA**

**SCRAPERITE®**

**STANLEY**

**X-ACTO®**

**NT Cutter**  
EVER NEW & EVER SHARP

**3M**

 **DUNLOP**

**UNGER®**

Tous droits réservés. Tous les noms de produits et de sociétés sont des marques commerciales™ ou des marques déposées® de leurs détenteurs respectifs. Toutes les spécifications sont susceptibles d'être modifiées sans préavis.



# CUTTERS ET CISEAUX

Découvrez notre large gamme de cutters : des lames de sécurité aux couteaux de précision en passant par les outils de coupe spécifique, trouvez le cutter qui répond à vos besoins.





- Poignée plus grande
- Pied enduit de poudre pour éviter que l'adhésif ne colle.

Glisse parfaitement entre le vinyle et le papier. Le pied est enduit pour ne pas coller sur la face adhésive. La poignée est plus longue que les cutters conventionnels et offre une meilleure prise en main.



5 LAMES INCLUSES

**QUICK TIPS** Lames de cutter recommandées :



120-023R

Prix par pièce



- Moyennement rigide
- 12 cm de large

Raclette dorée munie d'une lame d'appui d'un côté. Comme la lame est enfermée en toute sécurité dans le porte-lame, vous pouvez être sûr de ne pas vous blesser en grattant

LA LAME EST REMPLAÇABLE



**QUICK TIPS** Lames de cutter recommandées :



120-023R

Prix par pièce

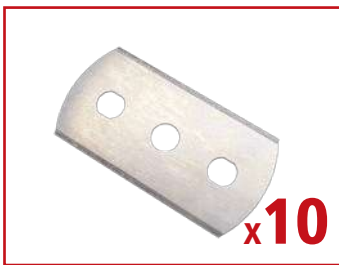

- 10 lames par carton

**QUICK TIPS**

Spécialement pour Backing Cutter :



100-023

100-026

Prix par pièce





- Découpe rapide et facile sans endommager le support
- Découpe rapide du film alors qu'il est encore dans l'imprimante ou le traceur de découpe.
- Découpe rapide du film au format lorsqu'il est déjà sur la voiture.

Ce petit cutter très pratique est un «must have» pour tous les installateurs rapides. De plus, ce cutter peut faire bien plus car il a été conçu à l'origine pour l'ouverture et la découpe d'enveloppes, de papiers, de cartons, etc.

*un cutter qui ne coupe pas le liner*

- DÉCOUPE DES FILMS DE SÉCURITÉ
- DÉCOUPE DES MATÉRIAUX DE BANNIÈRE
- DÉCOUPE DES FILMS PVC
- DÉCOUPE DES FILMS POUR VITRAGE
- FACILE À UTILISER SUR VOTRE IMPRIMANTE
- FACILE À UTILISER SUR VOTRE TRACEUR

Vous connaissez le problème : le film est sur la voiture - sortez votre cutter - la lame - coupez le film - et priez ensuite pour ne pas abîmer la peinture ...

Il y a un moyen beaucoup plus simple et moins stressant. Prenez simplement votre Easy Cutter et coupez vos films en une seule fois, sans crainte d'endommager la peinture.

Il est également 100% sûr car la lame est dissimulée dans la tête. Vous n'avez donc pas besoin de glisser la lame à l'intérieur avant de ranger le cutter dans votre poche ou votre sac à outils.

Le cutter Easy Cutter est fabriqué en plastique durable avec des incrustations en caoutchouc qui l'empêchent de glisser.

En bref : un outil simple pour couper rapidement les films sans trop de soucis.

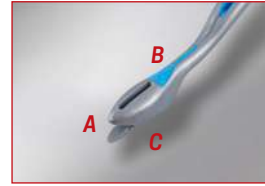

Il y a une "vue" à l'avant qui permet de suivre avec précision la ligne de coupe. Maniable et astucieux



Cette poignée ergonomique avec insert en caoutchouc souple assure une prise en main parfaite, permettant une coupe sans effort des coupes droites et plus complexes.

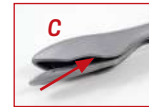

Lame intégrée



**QUICK TIPS**

ATTENTION: la lame ne peut pas être remplacée

Prix par pièce

EEZ REACH CUTTER - extra long 70 cm **NEW**

100-LH70



- Super léger
- Poignée en aluminium

Vous connaissez ce problème : découper en une seule fois de larges morceaux de film de 152 cm sur votre table de découpe ?

Avec le Eez Reach Cutter, ce problème appartient au passé. La longue poignée vous permet de couper des feuilles de film ou de papier d'une taille allant jusqu'à 160 cm en un seul mouvement. Un manche en aluminium de 70 cm de long est fixé à la poignée, avec une tête lisse à l'avant, dans laquelle est placée une lame ultra-tranchante.

La cuillère située à la base de la tête glisse facilement sur la table de découpe sans l'endommager et garantie que le film passe sur la cuillère, entre dans la tête et est coupé par le couteau.



*coupez facilement plus de 152 cm en une seule fois !*

- LA LAME EST BIEN POSITIONNÉE DANS LA TÊTE
- TÊTE DE COUPE LISSE POUR QUE LE FILM OU LE PAPIER NE COLLE PAS LORS DE LA COUPE
- POIGNÉE LÉGÈRE EN ALUMINIUM
- LA LAME EST REMPLAÇABLE



**QUICK TIPS**

Lames de cutter recommandées :



100-LH70R

Prix par pièce

Lames de rechange pour EEZ Reach Cutter **NEW**

120-LH70R



- 10 lames par boîte en carton



**QUICK TIPS**

Spécialement conçu pour le EEZ Reach Cutter :



100-LH70

Prix par pièce



**- Aussi incroyable que cela puisse paraître, le TS-1 ne coupe que la couche supérieure !**

Ce cutter OLFA est votre meilleur choix lorsque vous souhaitez couper uniquement la feuille supérieure. Sa conception unique vous permet de couper tout en préservant les couches inférieures. Bien que ce cutter soit idéal pour couper des coupons et des articles imprimés, vous pouvez également l'utiliser sur du papier cartonné, des films minces, des feuilles en plastique, du ruban adhésif et plus encore.

Bon pour : couper une seule feuille de papier, du papier journal et du vinyle mince.



paperworld & creativeworld  
Creative Impulse 2012



Lame de rechange: 120-TSB-1



Prix par pièce



**- coupez uniquement la couche supérieure ou inférieure avec précision**

**- 6 réglages de profondeur**

Ce cutter pratique de NT est idéale pour couper à une profondeur spécifique avec précision. Coupez le film adhésif sans toucher le papier support/le matériel de support, ou coupez le support sans toucher le film. Tout est possible avec ce cutter. La profondeur est réglable sur 6 positions différentes.

La lame dans le boîtier en plastique est fabriquée en carbure de tungstène très dur et assure une coupe parfaite. La lame n'est pas remplaçable.



Prix par pièce



**- lame rotative intérieur**

Les cutters OLFA 45-C Maru sont dotés d'une lame rotative et d'un fond plat pour une coupe contrôlée sans endommager la surface en-dessous. Les lames en acier tungstène peuvent également être remplacées rapidement et facilement en fin de vie. La poignée est lisse et légère, ce qui rend l'utilisation de ce cutter confortable et facile.



Lame de rechange : 120-RB45-1



Prix par pièce

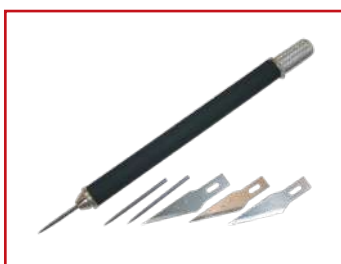

**- 2 en 1 : Cutter d'art et outil pour supprimer l'air**

Recouvert de caoutchouc souple, cette combinaison de luxe d'un cutter et d'une aiguille avec une forme de stylo a une prise confortable mais robuste.

3 aiguilles sont incluses qui peuvent être utilisées pour libérer les bulles d'air ou décoller le vinyle.

**EXTRA: 3 LAMES X-ACTO**



Lames de cutter recommandées : 120-020



Prix par pièce



**- 2 en 1 : Cutter d'art et outil pour supprimer l'air**

Cutter de designer de haute qualité en édition spéciale de NT. Ce support à double extrémité est polyvalent avec une lame d'un côté et une aiguille de l'autre pour libérer les bulles d'air.

La lame et l'aiguille peuvent être facilement vissées sur le support.



Lames de cutter recommandées :  
120-KB-25, 120-SAB-10, 120-BD100

Prix par pièce



**- la perfection dans la coupe - "the perfect touch"**

Ce cutter permet de découper des courbes et des ouvertures parfaites dans le film sans endommager la peinture de la voiture ou la surface, grâce à une véritable sensation de "toucher" pendant la découpe. Ainsi, il vous est plus facile de jauger la pression à appliquer pour la coupe. Tient parfaitement dans la main. Les lames peuvent être placées dans la tête non seulement de façon traditionnelle, mais aussi, de façon «design».



Placez la lame à l'arrière de la tête afin de créer un angle de coupe extrêmement aigu pour des coupes uniformes parfaites. Ce cutter d'art est fabriqué en plastique extrêmement résistant avec une tête en acier inoxydable



Prix par pièce



**QUICK TIPS**

Lames de cutter recommandées : 120-KB-25, 120-SAB-10, 120-BD100



**- 2 aiguilles incluses**

Cutter X-Acto reconnu. Fabriqué en aluminium. Utilisable uniquement avec les lames X-Acto. 2 aiguilles sont incluses pour libérer les bulles d'air.



**QUICK TIPS**

Lames de cutter recommandées : 120-020, 120-KB4-S

Prix par pièce



**- Manche profilé et poignée texturée pour d'avantage de précision**

Cutter d'art standard parfait pour les travaux délicats avec sa lame pointue. Le cutter OLFA en forme de stylo possède un manche profilé et une poignée texturée pour vous assurer confort et stabilité. Changement de lame facile par rotation rapide. Cette lame fabriquée à partir d'un acier carbone de haute qualité est produite à l'aide du processus de production précis en plusieurs étapes d'OLFA pour un tranchant inégalé et une grande longévité de la lame.



**QUICK TIPS**

Lames de cutter recommandées : 120-KB-25



Prix par pièce



**- Avec manche profilé**

Cutter d'art OLFA avec un manche profilé de type stylo. Léger comme une plume, ce cutter vous aide à découper des motifs détaillés avec la plus grande précision.



**QUICK TIPS**

Lame de cutter recommandée : 120-KB-25



Prix par pièce



- Poignée rembourrée et conception optimisée pour le confort et la précision.

Cutter d'art de précision pour les professionnels, faisant partie de la série Comfort Grip, avec des manches antidérapants à poignée rembourrée. Les poignées Comfort Grip offrent un confort de premier ordre et sont résistantes à l'acétone. Le design est parfaitement équilibré pour assurer précision et stabilité, il comprend un dispositif anti-roulis qui assure confort et sécurité. Rotation rapide, changement de lame facile.

- Poignée résistante à l'acétone
- Changement rapide de la lame
- Comprend 2 lames d'art de précision 120-KB4-S, 1 ciseau 120-KB4-F et 1 lame courbe 120-KB4-R



Lames de cutter recommandées : 120-020, 120-KB4-F, 120-KB4-R, 120-KB4S, 120-KB4-WS



Prix par pièce



- Precision on a very high level

Cutter d'art avec un bord en forme de spatule. L'emballage comprend 30 lames et une aiguille. L'étui à lames de rechange de forme carrée fonctionne comme un support lorsqu'il est connecté au couvercle de la lame. L'aiguille

marque les modèles en plastique et décolle les étiquettes. La spatule pratique à l'extrémité supérieure lisse les matériaux adhésifs et moule une forme dans l'argile. Idéal pour les designers, les amateurs et les artisans. En outre, les prothésistes dentaires choisissent l'AK-5 pour réaliser des moules de prothésistes.



Lames de cutter recommandées : 120-KB-25, 120-KB5/30B



Prix par pièce

# PROFESSIONNELS



# CUTTERS



- fonction autobloquante ; pour les lames à 45°

Le plus célèbre des cutters professionnels. Manche en acier inoxydable avec système de verrouillage automatique.



Lames de cutter recommandées : 120-AB10, 120-AB50, 120-AB10S, 120-AB50S, 120-ABB50



Prix par pièce



- pour lames à 30 degrés

Cutter en acier inoxydable avec lame inclinée à 30 degrés pour un travail de précision. Sans verrouillage automatique



Lames de cutter recommandées : 120-SAB-10, 120-BD100



Prix par pièce



- Pour les gauchers et droitiers

Cutter ergonomique avec système de clic spécial pour libérer progressivement les lames. Poignée en métal.



Lames de cutter recommandées : 120-AB10, 120-AB50, 120-AB10S, 120-AB50S, 120-ABB50, 120-BD100

9 mm



Prix par pièce



- Pour les gauchers et droitiers

Cutter ergonomique avec système de clic spécial pour libérer progressivement les lames. Poignée en métal.



Lames de cutter recommandées : 120-AB10, 120-AB50, 120-AB10S, 120-AB50S, 120-ABB50, 120-BD100

9 mm



Prix par pièce



- Pour les gauchers et droitiers

Ce modèle fin de cutter, doté d'un coupe-lame intégré et d'une gravure sur le manche, est ergonomique et se range parfaitement en poche. Curseur Auto-Lock spécial pour un maintien optimal de la lame. Les lames pointues SAB/DKB sont ses lames de rechange officielles, aux côtés des lames standard AB/ABB. Pour les gauchers et les droitiers.



Lames de cutter recommandées : 120-AB10, 120-AB50, 120-AB10S, 120-AB50S, 120-ABB50, 120-BD100

9 mm

Prix par pièce



- Anti-Dérapant

La poignée antidérapante en caoutchouc spécial permet de tenir le modèle A-2 facilement du bout des doigts. Pour faciliter la manipulation et le confort au maximum. Equipé d'un casse-lame.



Lames de cutter recommandées : 120-AB10, 120-AB50, 120-AB10S, 120-AB50S, 120-ABB50, 120-BD100

9 mm

Prix par pièce



- Lame de cutter supplémentaire à l'arrière

Cutter standard à deux voies, pour une double utilisation des lames.



Lames de cutter recommandées : 120-AB10, 120-AB50, 120-AB10S, 120-AB50S, 120-ABB50, 120-BD100

9 mm

Prix par pièce

**OLFA® Standard Cutter à glissière - AutoLock** **OLFA****100-A-5****- Mécanisme Autolock à sens unique**

L'A-5 rend la coupe plus sûre grâce à un système révolutionnaire de verrouillage unidirectionnel de la lame, qui bloque fermement la lame en place pour une utilisation des plus précises. Équipé d'une lame ExcelBlack, le A-5 devient populaire dans le monde entier en raison de ses performances de coupe exceptionnelles. La poignée a un contour très attrayant, mais surtout, vous serez satisfait de la prise en main confortable et de son ergonomie.



Lame de cutter recommandée : 120-ABB50

**9**  
mm

Prix par pièce

**OLFA® Wheel-Lock Cutter****OLFA****100-300**

Vous pouvez régler ce cutter pour obtenir une profondeur de coupe personnalisée grâce à son mécanisme de verrouillage à cliquet. Le design fin et léger du cutter le rend facile à utiliser et à ranger dans la plupart des poches. Le cutter coupe à travers l'emballage, le vinyle, le film pour vitrage, le papier peint, le carton, la mousse et d'autres matériaux.

Bon pour : les applications telles que la peinture, les films pour vitrage et les emballages.



Lames de cutter recommandées: 120-AB10, 120-AB50, 120-AB10S, 120-AB50S, 120-ABB50, 120-BD100

**9**  
mm

Prix par pièce

**OLFA® ComfortGrip X - Design Series™** **OLFA****100-XA-1****- Fonction autobloquante ; spécialement conçu pour les lames sécables Excel Blade.**

Ce cutter allie qualité et design. Sa forme ergonomique et son caoutchouc noir antidérapant procurent un sentiment de confiance lors de son utilisation. Il est également résistant aux produits chimiques. Ce porte-lame a été spécialement conçu pour être utilisé avec les lames spéciales Excel Blade ; celles-ci sont plus fines et beaucoup plus tranchantes que les lames sécables standard.



Lame de cutter recommandée : 120-ABB50

**9**  
mm

Prix par pièce

**OLFA® Cutter avec chargeur automatique de lames****OLFA****100-PA-2****- Multi-lame ; recharge automatique jusqu'à 5 lames**

Que vous ayez besoin de découper des emballages, du vinyle, du film pour vitrage, du papier peint ou de la mousse ou des matériaux similaires, vous êtes prêt avec ce cutter. Le cutter peut contenir jusqu'à cinq lames détachables pour votre confort. Lorsqu'on arrive en bout de lame, son système est conçu pour recharger la prochaine lame automatiquement, en une seule manipulation.

Idéal pour : Applications telles que la peinture, les films pour vitrage et l'emballage.



Lames de cutter recommandées: 120-AB10, 120-AB50, 120-AB10S, 120-AB50S, 120-ABB50, 120-BD100

**9**  
mm

Prix par pièce

**OLFA® SNAP IT 'N' TRAP IT™ Cutter à lame autobloquante** **OLFA**

**100-DA-1**



**- Casse-lame intégré et conteneur**

Donnez à la lame de votre cutter un nouveau tranchant en un clin d'œil. Ce cutter OLFA innovant est doté d'un casse-lame intégré et détachable qui sert également de récipient jetable. Vous trouverez de nombreuses utilisations pour ce cutter polyvalent, de la découpe d'emballages, de vinyle aux films pour vitrage, papiers peints, panneaux de mousse et plus encore.



Prix par pièce



**QUICK TIPS**

Lames de cutter recommandées : 120-AB10, 120-AB50, 120-AB10S, 120-AB50S, 120-ABB50, 120-BD100

**9 mm**

**OLFA® Cutter à lame autobloquante et manche antidérapant** **OLFA**

**100-NA-1**



**- Résistant à l'acétone**

La poignée en caoutchouc offre une stabilité et un contrôle supplémentaires à ce cutter. Non seulement il est robuste, mais son manche est résistant à l'acétone. Vous apprécierez la stabilité du cutter lorsque vous l'utiliserez pour couper des emballages, du vinyle, du film pour vitrage, du papier peint, du carton, de la mousse et d'autres matériaux ...



**QUICK TIPS**

Lames de cutter recommandées : 120-AB10, 120-AB50, 120-AB10S, 120-AB50S, 120-ABB50, 120-BD100

**9 mm**



Prix par pièce

**OLFA® Cutter Standard, Noir** **OLFA**

**100-180-BLACK**



**- Avec casse-lame**

Ce cutter polyvalent est la version moderne du cutter original développé par OLFA Corporation en 1956. Idéal pour les travaux de coupe légers. Il est doté d'une fermeture à glissière rapide, d'une poignée conçue pour un contrôle et un confort optimal, d'un clip de poche et d'un rabatteur de lame intégré.



**QUICK TIPS**

Lames de cutter recommandées : 120-AB10, 120-AB50, 120-AB10S, 120-AB50S, 120-ABB50, 120-8D100

**9 mm**



**100-180-BLACK**  
**100-180-BT/36**

1 pièce  
36 pièces dans un seau en plastique

Prix par paquet  
Prix par paquet

**OLFA® Cutter compact métal** **OLFA**

**100-S**



**- Aussi simple que possible**

Un modèle particulièrement bon marché et compact. Design moderne et contemporain avec un manche métallique de forme plus fine. Comprend un casse-lame.



**QUICK TIPS**

Lames de cutter recommandées : 120-AB10, 120-AB50, 120-AB10S, 120-AB50S, 120-ABB50, 120-BD100

**9 mm**



Prix par pièce

**OLFA® ECO BUCKET - Lot de cutters 40 Pcs** **OLFA**

**100-SPC-1/40**



**- 40 pièces**

Cutters économiques à lame remplaçable. 40 pièces dans un seau en plastique. Un clip de poche/coupe-lame est inclus. C'est un article de point de vente parfait pour les ventes complémentaires. (Utilise des lames de taille standard)



**QUICK TIPS**

Lames de cutter recommandées : 120-AB10, 120-AB50, 120-AB10S, 120-AB50S, 120-ABB50, 120-BD100

**9 mm**



Prix par pièce



# PROFESSIONNELS

# 12<sup>5</sup> mm

# CUTTERS

## OLFA® Cutter Ultra précis **OLFA**

### 100-FWP-1



#### - lame plus fine

Cutter pour revêtement mural avec une lame plus fine et plus tranchante



**QUICK TIPS**

Lames de cutter recommandées : 120-FW8-10, 120-FW8-50

12<sup>5</sup>  
mm

Prix par pièce

# HEAVY DUTY

# 18 mm

# CUTTERS

## NT® Heavy-Duty Cutter **NT Cutter**

### 100-L500GR



#### - Avec corps en métal

Cutter NT à usage intensif avec poignée en aluminium moulé sous pression et un système spécial de clic pour libérer progressivement les lames. Parfait pour couper les plastiques, les films etc. Ce cutter solide et robuste est idéal pour couper de grandes surfaces et bandes de films pour vitres, films d'emballage et films intérieurs. Le cutter est stable et ne vacille pas lors de la coupe. Ainsi, vous obtenez de belles coupes droites..



**QUICK TIPS**

Lames de cutter recommandées : 120-LB10, 120-LB50

18  
mm



Prix par pièce

## OLFA® Heavy Duty Cutter **OLFA**

### 100-L1



#### - forme ergonomique pour une prise en main parfaite

Le plus populaire des cutter OLFA pour travaux intensifs. Le corps est solide et incassable. Le cutter parfait pour couper les plastiques, les films, etc.

Ce cutter solide et robuste est idéal pour couper de grandes surfaces et bandes de films pour vitres, films d'emballage et films intérieurs. Le cutter est stable et ne vacille pas lors de la coupe. Ainsi, vous obtenez de belles coupes droites.



**QUICK TIPS**

Lames de cutter recommandées : 120-LB10, 120-LB50

18  
mm



Prix par pièce

## OLFA® Heavy Duty Cutter **OLFA**

### 100-L2



Si une manipulation sûre est importante pour vous, vous apprécierez l'insert antidérapant en caoutchouc nervuré de ce cutter utilitaire OLFA. La forme ergonomique du cutter est conçue pour s'adapter confortablement à votre main, et une protection spéciale pour doigts fournit une stabilité supplémentaire. Utilisez ce cutter pour les matériaux de construction, notamment les cloisons sèches, le linoléum, la moquette, les revêtements de sol, l'isolation et les matériaux de toiture.



**QUICK TIPS**

Lames de cutter recommandées : 120-LB10, 120-LB50

18  
mm

Prix par pièce



**OLFA® Heavy - Duty Ratchet - Lock Cutter double lame****OLFA****100-L3****- Lame de cutter supplémentaire à l'arrière**

Cutter robuste à deux voies pour une double utilisation de lames. Lame en acier inoxydable de qualité professionnelle 18 segments pour les travaux de coupe les plus difficiles.



Lames de cutter recommandées :  
120-LB10, 120-LB50

**18**  
mm

Prix par pièce

**OLFA® Cutter à lame autobloquante et manche antidérapant****OLFA****100-NL-AL****- Manche résistant aux acides et à l'acétone**

Une poignée en caoutchouc assure une stabilité et un contrôle supplémentaires à ce cutter. Il n'est pas seulement robuste, son manche est résistant à l'acétone. Le cutter a une forme fine qui le rend facile à saisir et à ranger dans la poche. Idéal pour : Applications telles que la réparation ou le remplacement de revêtements de sol, de cloisons sèches (BA 13) et de matériaux de couverture, ...



Lames de cutter recommandées :  
120-LB10, 120-LB50

**18**  
mm

Prix par pièce

**OLFA® Ratchet-Lock Cutter avec manche antidérapant****OLFA****100-NOL-1****- Manche en élastomère antidérapant. Résistant aux acides et à l'acétone**

Si vous travaillez avec de la peinture, vous n'avez pas à craindre d'endommager ce cutter utilitaire OLFA. Son manche en résine élastomère est chimiquement résistant à la peinture, aux diluants pour peinture et aux environnements MRO. Le cutter comprend un manche en acier inoxydable, un verrou de lame à molette et une lame OLFA sécable en acier inoxydable.



Lames de cutter recommandées :  
120-LB10, 120-LB50

**18**  
mm

Prix par pièce

**OLFA® Cutter multi-lames avec chargeur automatique****OLFA****100-PL-1****- Jusqu'à 5 lames supplémentaires à l'intérieur**

Utilisez ce cutter utilitaire OLFA multi-lames, et vous ne serez jamais pris sans une lame de rechange.

En effet, vous pouvez ranger jusqu'à cinq lames supplémentaires dans le mécanisme de chargement automatique qui peut être actionné d'une seule main. Lorsqu'on arrive en bout de lame, son système est conçu pour recharger la prochaine lame automatiquement, en une seule manipulation.



Lames de cutter recommandées :  
120-LB10, 120-LB50

**18**  
mm

Prix par pièce

**OLFA® Cutter avec réglage à cran****OLFA****100-SL-1**

Changez facilement la profondeur de coupe de ce cutter utilitaire OLFA en utilisant simplement votre pouce. Le cutter est préchargé avec une lame à huit segments, ce qui vous permet de changer la lame huit fois moins souvent ! Utilisez ce cutter polyvalent pour les matériaux de construction, notamment les cloisons sèches, le linoléum, la moquette, les matériaux de revêtement de sol, l'isolation et les matériaux de couverture.



Lames de cutter recommandées :  
120-LB10, 120-LB50

**18**  
mm

Prix par pièce

**OLFA® Ratchet-Lock Cutter 90° avec guide de coupe + ôte-agrafe** **OLFA****100-CL****- Avec entretoise et un ôte-agrafe intégré.**

Avec sa poignée ergonomique, son protège doigt et son contour nervuré, ce cutter utilitaire OLFA vous donne le contrôle dont vous avez besoin. La lame à déclic possède huit segments pour rendre chaque projet plus rapide et plus économique.

**QUICK TIPS**

Lames de cutter recommandées : 120-LB10, 120-LB50

**18**  
mm

Prix par pièce

**OLFA® Extended Reach Ratchet - Lock Utility Knife** **OLFA****100-XL-2****- Glissière extrême longue**

Lorsque vous voulez mettre un peu de distance entre votre main et ce que vous coupez, prenez ce cutter utilitaire à longue portée. Le manche du cutter s'étend sur toute la longueur du cutter, offrant la stabilité nécessaire pour une coupe nette malgré la portée.

Idéal pour : Applications telles que la réparation ou le remplacement de planchers, de cloisons sèches et de toitures.

**QUICK TIPS**

Lames de cutter recommandées : 120-LB10, 120-LB50

**18**  
mm

Prix par pièce

**OLFA® Eco Heavy-Duty Cutter à lame autobloquante** **OLFA****100-EXL****- Mécanisme de verrouillage latéral à une main**

Cutter économique à usage intensif avec lame à verrouillage automatique. Bon pour: couper le papier, le carton, les matériaux de couverture, les cloisons sèches, le vinyle, les acétates, etc.

**QUICK TIPS**

Lames de cutter recommandées : 120-LB10, 120-LB50

**18**  
mm

Prix par pièce

**OLFA® SNAP IT 'N' TRAP IT™ Cutter à lame autobloquante** **OLFA****100-DL-1****- Avec réceptacle pour lames usagées intégré**

Avec ce cutter, vous pouvez éliminer les bords des lames émoussées facilement et en toute sécurité. Il suffit de décrocher le réceptacle à lames usagées, d'insérer la lame émoussée dans l'extrémité et de l'enlever d'un coup sec. L'ancienne lame disparaît dans le récipient, et une nouvelle lame tranchante est prête à être utilisée. Idéal pour : Applications telles que la réparation ou le remplacement de revêtements de sol, de cloisons sèches et de toitures.

**QUICK TIPS**

Lames de cutter recommandées : 120-LB10, 120-LB50

**18**  
mm**PAT**

Prix par pièce

**OLFA® Fiberglass Ratchet Lock Cutter utilitaire****OLFA****100-L-5**

Cutter à usage intensif de la série OLFA X-design ComfortGrip. Manche ergonomique en élastomère et polypropylène renforcé de fibres de verre pour résister aux acides et à l'acétone (huile). Pic en métal dur intégré pour des applications polyvalentes.

**QUICK TIPS**Lames de cutter recommandées :  
120-LB10, 120-LB50**18**  
mm

Prix par pièce

**OLFA® Fiberglass Ratchet Auto-Lock Cutter utilitaire****OLFA****100-L-5-AL**

Manche ergonomique en élastomère et polypropylène renforcé de fibres de verre, résistant aux acides et à l'acétone (huile). Pic en métal dur intégré pour des applications polyvalentes.

Idéal pour : Applications telles que la réparation ou le remplacement de revêtements de sol, de cloisons sèches et de matériaux de couverture.

**QUICK TIPS**Lames de cutter recommandées :  
120-LB10, 120-LB50**18**  
mm

Prix par pièce

**OLFA® ML Cutter métal****OLFA****100-ML****- Support en métal à revêtement noir**

Cutter robuste avec support en métal noir de haute qualité. Il vous assure des performances optimales pour tous les travaux de coupe difficiles. Le mécanisme de verrouillage automatique maintient la lame fermement en place.

**QUICK TIPS**Lames de cutter recommandées :  
120-LB10, 120-LB50**18**  
mm

Prix par pièce



# HEAVY DUTY

# 25 mm

# CUTTERS

## OLFA® Fiberglass - Reinforced Cutter à lame autobloquante **OLFA**

### 100-XH-AL



**- Vous trouverez d'innombrables excuses pour l'utiliser**

Bon pour : Des applications telles que la construction générale et la maintenance industrielle. Coupe le cuir, le caoutchouc, la corde, la fibre de verre, les acétates et plus encore.



**QUICK TIPS**

Lames de cutter recommandées : 120-HB-5B, 120-HB-20, 120-HBB-5B

25  
mm



Prix par pièce

## OLFA® Ratchet - lock XHD Cutter **OLFA**

### 100-XH-1



**- Vous trouverez d'innombrables excuses pour l'utiliser**

Avec son manche ergonomique, ce cutter polyvalent OLFA est extrêmement précis lorsqu'il s'agit de travaux de coupe difficiles. Utilisez ce cutter pour couper des matériaux industriels tels que les joints, les conduits, les cordes, le cuir, les stratifiés, les plastiques, la fibre de verre, le caoutchouc et les textiles.

Bon pour : Les applications telles que la construction générale et la maintenance industrielle. Coupe le cuir, le caoutchouc, la corde, la fibre de verre, les acétates et plus encore.



**QUICK TIPS**

Lames de cutter recommandées : 120-HB-5B, 120-HB-20, 120-HBB-5B

25  
mm



Prix par pièce

## OLFA® Ratchet-Lock Cutter avec manche antidérapant **OLFA**

### 100-NH-1



**- Manche résistant aux produits chimiques.**

Laissez-vous séduire par sa facilité d'utilisation - changement de lame d'une seule main. Ce cutter peut couper des matériaux industriels tels que les joints, les conduits, les cordes, le cuir, les stratifiés, les plastiques, la fibre de verre, le caoutchouc et les textiles.



**QUICK TIPS**

Lames de cutter recommandées : 120-HB-5B, 120-HB-20, 120-HBB-5B

25  
mm



Prix par pièce

## OLFA® Ratchet-Lock Cutter avec manche antidérapant **OLFA**

### 100-H-1



**- Choisissez ce cutter OLFA à poignée antidérapante lorsque vous voulez un contrôle ultime.**

Le cutter a une conception symétrique, il peut donc être utilisé par les droitiers et les gauchers. Utilisez ce cutter polyvalent pour couper des matériaux industriels tels que les joints, les conduits, les bandes synthétiques, les cordes, le cuir, les stratifiés, les plastiques, la fibre de verre, le caoutchouc et les textiles.

Bon pour : Applications telles que la construction générale et la maintenance industrielle. Coupe le cuir, le caoutchouc, la corde, la fibre de verre, les acétates et plus encore.



**QUICK TIPS**

Lames de cutter recommandées : 120-HB-5B, 120-HB-20, 120-HBB-5B

25  
mm

Prix par pièce

# ROTATIF

18  
mm

# CUTTERS

OLFA® Cutter rotatif coupe droite - 18mm

OLFA

100-RTY-4



- 18 mm

Ce cutter rotatif OLFA est indispensable aux décorateurs et aux artisans. Avec son manche droit, le cutter peut être utilisé par les droitiers et les gauchers. Utilisez-le pour découper des pièces de tissus et des gabarits courbés, ou pour couper les coutures.

Idéal pour : couper de petits détails ou des courbes, des appliqués ou des gabarits. Coupe le tissu, le papier, le film et plus encore.



QUICK  
TIPS

Lame de rechange :  
120-RB18-2

18  
mm



Prix par pièce

# ROTATIF

28  
mm

# CUTTERS

OLFA® Cutter rotatif coupe droite - 28mm

OLFA

100-RTY-1/C



- 28 mm

Le cutter rotatif de 28 mm est parfait pour les projets à petite échelle, les miniatures et les coins étroits. Ce cutter est doté d'une poignée durable et d'un cache-lame pour plus de sécurité. Le cutter dispose d'une lame circulaire utilisée pour découper des tissus, bandes et pièces pour la couture, le matelassage et les projets d'artisanat. La lame est fabriquée en acier tungstène de haute qualité pour un tranchant inégalé et une grande longévité de la lame. Bon pour : couper des bandes et plusieurs couches à la fois. Coupe le tissu, le papier, la bâche, le vinyle, les tissus d'ameublement et plus encore.



QUICK  
TIPS

Lames de rechange :  
120-RB28-2 et 120-RB28-10

28  
mm



Prix par pièce

OLFA® Cutter circulaire dentelé - 28mm

OLFA

100-PRC-3/C



- lame dentelée de 28 mm  
- Changement de lame facile

Cutter OLFA avec une lame dentelée de 28 mm. Grâce au diamètre plus grand (28 mm) de la lame en acier dentelée, les découpes sont plus faciles. Convient pour la réalisation de plis dans le carton, de bandes d'arrachage et de bords dentelés dans le papier et le film. La lame de perforation peut être remplacée en option par une lame rotative ordinaire de 28 mm.

Fabriquée en acier tungstène de haute qualité et conçue pour un tranchant inégalé et une grande longévité de la lame.



QUICK  
TIPS

Lames de rechange : 120-RB28-2  
et 120-RB28-10 (pour les coupes droites)

28  
mm



*convient pour couper une gamme de matériaux  
comme tissus, textiles, carton, papier, cuir.*

Prix par pièce

# ROTATIF

# 45 mm

# CUTTERS

## OLFA® Splash Cutter rotatif - 45mm **OLFA**

### 100-RTY-2/C



### - Idéal pour couper des films rigides et épais tels que les films sécurité

Il n'y a aucune raison de forcer pour découper plusieurs couches de films ou un film très épais ! Ce cutter rotatif est idéal car il empêchera le bord du film de se lever suite à la pression de la coupe, à la différence d'un cutter classique. Il peut couper jusqu'à six couches de matériaux fins. Bon pour : couper des bandes et plusieurs couches à la fois. Coupe le tissu, le papier, la bâche, le vinyle, les tissus d'ameublement et plus encore.

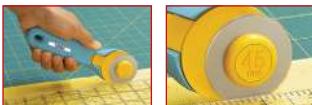

**QUICK TIPS**

Lame de rechange : 120-RB45-1

45 mm

Prix par pièce

## OLFA® Deluxe Handle Cutter rotatif - 45mm **OLFA**

### 100-RTY-2/DX



### - Idéal pour couper des films rigides et épais tels que les films sécurité

Ce cutter rotatif allie confort, résistance et sécurité. Sa poignée ergonomique avec grip en caoutchouc antidérapant élimine la fatigue et le stress des mains, tandis que la gâchette à pression permet à la lame de se rétracter automatiquement pour plus de sécurité. Le cutter peut traiter jusqu'à six couches de matériaux fins. Et la fonction de changement rapide de lame ne ralentira pas votre projet. Bon pour : couper des bandes et plusieurs couches à la fois. Coupe le tissu, le papier, la bâche, le vinyle, les tissus d'ameublement et plus encore.



**QUICK TIPS**

Lame de rechange : 120-RB45-1

45 mm



Prix par pièce

## OLFA® Cutter rotatif coupe droite - 45mm **OLFA**

### 100-RTY-2/G



### - Idéal pour couper des films rigides et épais tels que les films sécurité

La taille la plus populaire disponible. Ce cutter est doté d'une poignée durable et d'un cache-lame pour plus de sécurité. Le cutter dispose d'une lame circulaire pour découper des tissus, bandes et pièces pour la couture, le matelassage et les projets d'artisanat. La lame est fabriquée en acier tungstène de haute qualité pour un tranchant inégalé et une grande longévité de la lame.

Bon pour : couper des bandes et plusieurs couches à la fois. Coupe le tissu, le papier, la bâche, le vinyle, les tissus d'ameublement et plus encore.



**QUICK TIPS**

Lames de rechange : 120-RB45-1 et 120-RB45-10

45 mm



Prix par pièce

## OLFA® Quick Change Cutter rotatif - 45mm **OLFA**

### 100-RTY-2/NS



### - Idéal pour couper des films rigides et épais tels que les films sécurité

Le cutter rotatif à changement rapide permet de changer facilement la lame de 45 mm en un seul clic. Plus de montage avec une rondelle et un écrou. Il suffit de faire glisser le mécanisme de verrouillage et la lame se libère immédiatement. Le couvercle innovant de la lame basculante permet une recharge sans effort ni réassemblage fastidieux, et offre une protection supplémentaire pendant la coupe. Chaque côté coulisse indépendamment d'avant en arrière, de sorte que l'utilisateur peut facilement changer de main pour couper. La lame est fabriquée en acier tungstène de haute qualité pour un tranchant inégalé et une grande longévité de la lame.



**QUICK TIPS**

Lames de rechange : 120-RB45-1

45 mm



Prix par pièce

# ROTATIF

60  
mm

# CUTTERS



OLFA® Deluxe Handle Cutter rotatif - 60mm **OLFA**

100-RTY-3DX



### - Système de verrouillage sécurisé

Le plus grand cutter rotatif d'OLFA peut couper jusqu'à huit couches de matériaux fins, ce qui le rend parfait pour les projets de taille moyenne à grande et les longues coupes. Sa poignée incurvée, adaptée aux droitiers et aux gauchers, évite la fatigue généralement associée aux coupes répétitives. Le verrouillage de sécurité à double action et le couvre-lame sont conçus pour assurer votre sécurité.

Idéal pour : couper des bandes, des couches multiples et finir des quilts avant de les relier. Coupe le tissu, le papier, la bâche, le vinyle, les tissus d'ameublement, le cuir et autres textiles épais.

**QUICK TIPS**   
Lame de rechange : 120-RB60-1

60  
mm



Prix par pièce

OLFA® Cutter rotatif coupe droite - 60mm **OLFA**

100-RTY-3/G



### - 60 mm

Il n'y a aucune raison de forcer pour découper plusieurs couches de films ou un film très épais ! Ce cutter rotatif est idéal car il empêchera le bord du film de se lever suite à la pression de la coupe, à la différence d'un cutter classique. Il peut couper jusqu'à huit couches de matériaux fins.

Idéal pour : couper des bandes, des couches multiples et finir des tissus avant de les relier. Coupe le tissu, le papier, la bâche, le vinyle, les tissus d'ameublement, le cuir et autres textiles épais.

**QUICK TIPS**   
Lame de rechange : 120-RB60-1

60  
mm



Prix par pièce

# TOUCH

10  
mm

# KNIFE

OLFA® Cutter Magnetic Touch - 24 pcs **OLFA**

100-TK-3M



Le cutter Magnetic Touch possède une lame en acier inoxydable et un dos magnétique. Il se range facilement dans votre poche, votre sacoche, votre bureau ou votre boîte à gants. "Le petit cutter le plus pratique du monde". 24 pcs. Emballés dans une pochette de présentation.



10  
mm



Prix par pièce

OLFA® Cutter Multipurpose Touch **OLFA**

100-TK-4



Ce n'est pas pour rien que nous l'appelons un cutter polyvalent ; vous lui trouverez d'innombrables utilisations. Ce cutter compact peut se glisser dans votre poche, votre sacoche, votre bureau ou votre boîte à gants. Les caractéristiques comprennent un verrouillage de la lame pour la sécurité et un trou pour être glissé sur votre porte-clés. Utilisez le cutter pour des projets artistiques, graphiques, artisanaux et de loisirs à la maison ou dans l'industrie. Ce cutter est un excellent cadeau de fin d'année ou un cadeau pour toute occasion.

10  
mm



Prix par pièce



- 2 lames de rechange dans le manche ; fonction rétractable.

Marquez des points - littéralement - avec ce cutter. Pour découper efficacement des feuilles de plastique et de stratifié, vous devez d'abord les marquer. C'est là que ce cutter est utile. Utilisez-le pour marquer le matériau afin de garantir une découpe nette.

Idéal pour : Utilisation dans les applications commerciales et de construction. Coupe le plastique, le stratifié et le plexiglass.

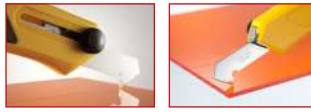

**QUICK TIPS**

Lame de rechange : 120-PB-800



Prix par pièce



- Cutter crochet rétractable

- Coupe sans difficulté le plastique épais, le vinyle, le carton, la corde, le tissu, etc.

Cutter crochet rétractable d'OLFA. Découpe très facilement les matériaux rigides, souples ou solides. Idéal pour ne pas endommager les surfaces ou l'intérieur des emballages. Le cutter à crochet peut être entièrement rétracté dans le manche pour une sécurité totale.

La lame à crochet en acier carbone de haute qualité est affûtée à la main pour garantir une performance longue et durable. Idéal pour couper le vinyle épais, les feuilles, la moquette, le linoléum, les feuilles de vinyle épaisses, le carton, le tissu, etc. La molette peut être positionnée de chaque côté pour une utilisation par un gaucher ou un droitier.



Prix par pièce



- Cutter réglable

- Parfait pour une utilisation avec la règle antidérapante SOTT Yellow 5

Conception unique qui facilite les coupes à 45°

La lame en forme de V glisse facilement vers la gauche ou la droite et est très tranchante afin de couper des angles précis



LIVRÉ AVEC 5 LAMES SUPPLÉMENTAIRES.



**QUICK TIPS**

Lame de cutter recommandée : 120MCB-1

Prix par pièce



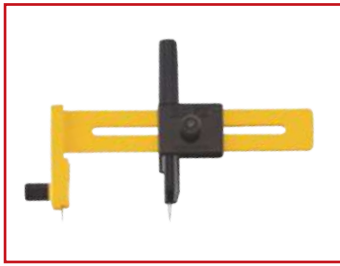

**- Une découpe facile et parfaite de cercles**

Coupe-cercles standard. Parfait pour l'artisanat, le modélisme, la photographie et la fabrication d'enseignes. Découpe des cercles de 1 à 15 cm de diamètre. Lames et pointe couvertes par un étui de sécurité contenant 5 lames COB-1 de rechange et un tampon en caoutchouc rond.

**QUICK TIPS** Lampe de rechange : 120-COB-1



Prix par pièce

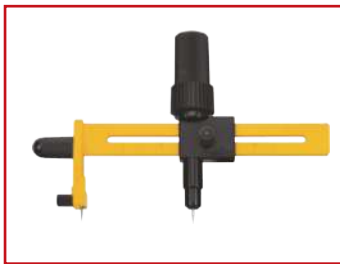

**- Une découpe facile et parfaite de cercles**

Le coupe-cercles standard découpe facilement et efficacement des cercles parfaits de 1,6 cm à 22 cm de diamètre. Le mécanisme à cliquet breveté révolutionnaire réduit la fatigue du poignet. Conçu pour les droitiers et les gauchers. Comprend une protection en plastique pour couvrir la pointe du pivot lorsqu'elle n'est pas utilisée et un tampon en caoutchouc rond. Livré avec 1 lame de rechange COB-1 supplémentaires. Parfait pour l'artisanat, le modélisme, la photographie et la fabrication d'enseignes.



**QUICK TIPS** Lampe de rechange : 120-COB-1



Prix par pièce



**- Découpe de cercles de 76 mm à 300 mm de diamètre.**

Ce cutter compas OLFA voit encore plus grand ! Utilisez-le pour couper des cercles et des demi-lunes pour des projets d'artisanat aux installations d'éclairage encastrées. Bon pour : découper des cercles et des courbes dans du carton, des cloisons sèches (BA 13), du caoutchouc dense, du vinyle lourd et plus encore. Comprend la lame snap-off LB



**QUICK TIPS** Lames de rechange : 120-LB-10 et 120-LBB-10



Prix par pièce



**- Réaliser facilement des cercles parfaits et couper plusieurs couches**

Le mécanisme à cliquet breveté révolutionnaire du coupe-cercles rotatif découpe facilement et efficacement des cercles parfaits de 4 à 22 cm à chaque fois. Conçu pour les droitiers et les gauchers, il réduit la fatigue du poignet. Comprend un couvercle de lame intégré pour la sécurité, et une protection en plastique pour couvrir la pointe du pivot lorsqu'elle n'est pas utilisée. Utilisez les lames de rechange RB18.



**QUICK TIPS** Lampe de rechange : 120-RB18-2



Prix par pièce

**OLFA® 5" Ciseaux 127 mm cier inoxydable****OLFA****100-SCS-1****- Petit**

Les lames en acier inoxydable très haute qualité de ces ciseaux sont parfaites pour des coupes précises. Les lames dentelées maintiennent fermement les objets à découper, pour une coupe précise et puissante. Convient aux utilisateurs droitiers et gauchers. Idéal pour une utilisation sur une grande variété de matériaux tels que le papier, les tissus, le plastique, le caoutchouc, etc.



Prix par pièce

**OLFA® 7" Ciseaux 173 mm acier inoxydable****OLFA****100-SCS-2****- Grand**

Les lames en acier inoxydable très haute qualité de ces ciseaux sont parfaites pour des coupes précises. Les lames dentelées maintiennent fermement les objets à découper, pour une coupe précise et puissante. Convient aux utilisateurs droitiers et gauchers. Idéal pour une utilisation sur une grande variété de matériaux tels que le papier, les tissus, le plastique, le caoutchouc, etc.



Prix par pièce

**OLFA® 6.3" QUALITY Ciseaux 160 mm acier inoxydable****OLFA****100-SCS-3****- Modèle économique et performant**

Ces ciseaux sont équipés de lames en acier inoxydable de haute qualité et sont parfaits pour des coupes précises. Les lames dentelées maintiennent fermement les objets à découper, agrippent l'article à découper pour une coupe précise et puissante. S'adapte aux utilisateurs droitiers et gauchers. Idéal pour une utilisation sur une variété de matériaux tels que le papier, les tissus, le plastique, le caoutchouc, etc.



Prix par pièce

**OLFA® 5.2" PRECISION Ciseaux 131 mm acier inoxydable****OLFA****100-SCS-4**

- précision Smooth Edge 5.2" (131 mm)
- poignée extra large pour une coupe confortable et précise
- ciseaux de précision pour une coupe parfaite des petits détails

Idéal pour la coupe de petits détails. Facilité d'utilisation et qualité de coupe font de ces ciseaux OLFA un outil de prédilection pour découper les films avec soin. Les poignées larges vous permettent de glisser jusqu'à 3 doigts et ainsi jauger au mieux votre force lors de la découpe. La conception parfaitement symétrique convient aux droitiers comme aux gauchers. Les lames lisses permettent de découper tout type de film et leur forme pointue garantit un travail de précision.



La fabrication unique de chez OLFA garantit aux lames de glisser aisément sur tout type de film, y compris rigide, épais ou dur.

**LE RIVET EN ACIER INOXYDABLE PERMET QUANT À LUI LA PLUS GRANDE STABILITÉ LORS DE LA COUPE DE MATÉRIAUX RIGIDES, POUR UN RÉSULTAT NET ET UNIFORME.**

Prix par pièce

# LAMES DE RECHANGE

Restez affûté en rechargeant votre équipement de coupe avec une large gamme de lames, grandes et petites. Assurez-vous de toujours avoir des lames de qualité à portée de main pour un travail ininterrompu, une coupe précise et efficace sans endommager le verre.

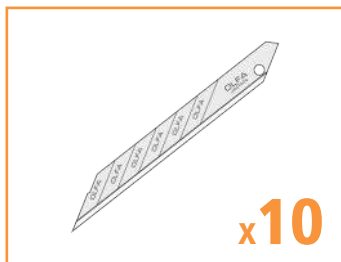

**OLFA****9**  
mm**30° LAMES****OLFA® Lames sécables 9 mm 30° - 10Pcs****OLFA****120-SAB-10**

- Pack de 10 lames
- 7 segments par lame

Lame à angle aigu à usage standard pour une multitude d'applications. Cette lame fabriquée à partir d'un acier carbone de haute qualité est produite selon le processus précis de production en plusieurs étapes d'OLFA pour un tranchant inégalé et une grande longévité de la lame.

- ANGLE AIGU DE 30 DEGRÉS
- 7 SEGMENTS PAR LAME

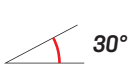
**9**  
mm**0.38 mm**

120-ASB-10

Pack de 10 lames

Prix par paquet

**NT Cutter**  
EVER NEW & EVER SHARP**9**  
mm**30° LAMES****NT® Lames sécables 9 mm 30° - 50pcs****NT Cutter****120-BD-100A**

- Boîte de 50 lames
- 9 segments par lame

Sans doute les lames sécables à 30 degrés les plus tranchantes qui soient! De nombreux monteurs et designers professionnels préfèrent la version à 30 degrés à la version standard à 45 degrés.

Ces lames sont plus tranchantes au toucher et bien plus polyvalentes. La pointe acérée est extrêmement pratique pour piquer les bulles d'air pendant l'application du film.

- UN ANGLE AIGU DE 30 DEGRÉS
- 9 SEGMENTS PAR LAME

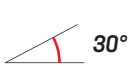
**9**  
mm**0.38 mm**

Prix par paquet

**SOTT****9**  
mm**30° LAMES****SOTT ULTRA BLACK 30° Snap-Off Graphic Blades - 50 pièces****SOTT****NEW****120-SUB-50**

- 50 pièces dans une boîte rigide

Lames super-aiguës, 30 degrés, avec une couche de finition noire passivée. Cela empêche la corrosion et maintient les lames aiguës plus longtemps.

La pointe de la lame affûtée à 30 degrés peut également être utilisée comme outil de dégagement d'air. Livré dans une boîte pratique de 50 pièces.

Convient à tous les porte-lames de 9 mm d'Olfa et de NT.

**QUICK TIPS**

Se combine parfaitement avec les porte-couteaux suivants :

**9**  
mm**0.38 mm**

100-A300GR



100-A300R



100-SVR-2



100-SAC-1

Prix par paquet

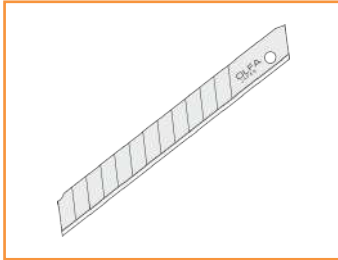
**OLFA****9**  
mm**59° LAMES****OLFA® Lames sécables 9 mm****OLFA****120-AB SERIES**

- **Lame multi-usages de haute qualité avec affûtage soigné pour une longue durée.**

Lame sécable à usage standard, idéale pour les travaux manuels en général, la découpe de papier peint, etc. La lame est fabriquée à partir d'un acier carbone de haute qualité, produit selon un processus de production précis OLFA en plusieurs étapes, pour un tranchant inégalé et une longue durée. Lame sécable durable. Cette lame de 9 mm convient aux cutters à usage standard OLFA. 13 segments par lame

- **FABRIQUÉ EN ACIER CARBONE DE HAUTE QUALITÉ**
- **LAME À DOUBLE TRANCHANT POUR UN AFFÛTAGE INITIAL ET UNE HAUTE LONGÉVITÉ**
- **L'ANGLE EXACT DE 59 DEGRÉS OPTIMISE LA PUISSANCE DE COUPE ET MINIMISE LA CASSE DE LA LAME**



120-ASB-10  
120-AB-10  
120-AB-50  
120-AB-50B

10 lames pour usage standard dans un étui en plastique  
10 lames dans un étui en plastique avec un récipient pour les jeter  
50 lames pour usage standard dans un étui en plastique  
50 lames pour usage standard, emballées sous blister

Prix par paquet  
Prix par paquet  
Prix par paquet  
Prix par paquet

**OLFA® Black Lames sécables ultra-tranchantes 9 mm****OLFA****120-EXCELBLACK**

- **Idéal pour les applications nécessitant une lame des plus tranchantes**

Les lames noires sécables ExcelBlack ultra tranchantes de qualité supérieure pour usage standard, exclusivement conçues pour une performance de coupe maximale, sont idéales pour les travaux de grande précision. Les lames ABB, fabriquées à partir d'un acier carbone de haute qualité, sont développées à l'aide d'un processus "spécial" de double affûtage pour un tranchant extrême et sont 25 % plus tranchantes que les lames AB standard. Lame sécable durable - 13 segments par lame.

- **FAIT À PARTIR D'UN ACIER CARBONE DE HAUTE QUALITÉ**
- **LA LAME NOIRE ULTRA TRANCHANTE A UN BORD 25 % PLUS AFFÛTÉ POUR UNE MOINDRE RÉSISTANCE À LA COUPE**
- **L'ANGLE EXACT DE 59 DEGRÉS OPTIMISE LE POUVOIR DE COUPE ET MINIMISE LA CASSE DE LA LAME.**
- **CONVIENT AUX CUTTERS UTILITAIRES OLFA PRO DE 9 MM.**



120-ASBB-10  
120-ABB-10B  
120-ABB-50

10 lames ultra tranchantes dans un étui en plastique  
10 lames ultra tranchantes dans un étui en plastique avec un récipient pour les jeter  
50 lames ultra tranchantes dans un étui en plastique

Prix par paquet  
Prix par paquet  
Prix par paquet

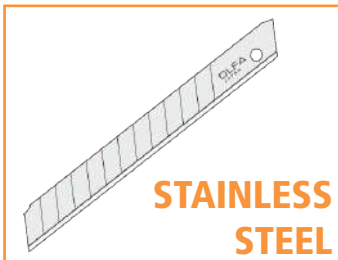
**OLFA® Lames sécables acier inoxydable - 9 mm****OLFA****120-AB-S SERIES****STAINLESS  
STEEL**

- **Lame en acier inoxydable de haute qualité pour une utilisation en milieu humides**
- **Ne raye pas le verre**

Ces lames sont idéales pour une utilisation dans des environnements humides (pose de papier peint, films pour vitrage, etc.) où la rouille est un problème. Cette lame en acier de haute qualité est fabriquée selon le processus de production précis en plusieurs étapes d'OLFA pour un tranchant inégalé et une grande longévité de la lame. Lame sécable durable - 13 segments par lame.

- **FAIT EN ACIER INOXYDABLE**
- **ANGLE EXACT DE 59 DEGRÉS OPTIMISE LE POUVOIR DE COUPE ET MINIMISE LA CASSE DE LA LAME.**
- **LAME À DOUBLE TRANCHANT AVEC AFFÛTAGE SOIGNÉ ET LONGUE DURÉE.**
- **CONVIENT AUX CUTTERS UTILITAIRES OLFA PRO 9 MM.**



120-AB-10S  
120-AB-50S

10 lames de taille moyenne ultra tranchantes dans un étui en plastique  
50 lames de taille moyenne ultra tranchantes dans un étui en plastique

Prix par paquet  
Prix par paquet

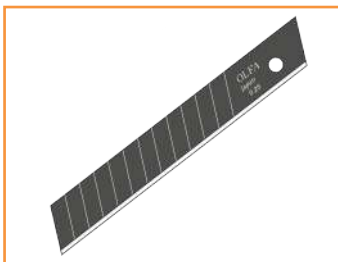
**OLFA® EXCEL BLACK™ - Lames sécables ultra tranchantes 65° 12.5 mm****OLFA****120-FWB SERIES**

- **Ultra tranchant**
- **Super fin : 0.25 mm**

Cette lame OLFA EXCEL BLACK™ 12.5 mm est la seule lame au monde développée spécifiquement pour la découpe du papier peint. Elle a été conçue avec un angle unique de 65°, qui a été étudié pour être l'angle idéal pour couper le papier contre un mur, et s'introduire dans les coins. Ces lames ultra fines (0,25 mm) coupent même le papier peint le plus humide et le plus collé sans le faire glisser ni le déchirer, et surtout, elles laissent des joints pratiquement invisibles. La jonction de deux couches de papier peint est pénible avec d'autres lames, mais celles-ci le font sans effort, et laissent des résultats impressionnants. La lame comporte 13 segments

- **LAME LA PLUS TRANCHANTE POSSIBLE POUR LA DÉCOUPE DE REVÊTEMENTS MURAUX**
- **ULTRA FINE POUR DES JOINTS QUASI INVISIBLES**
- **COUPE À TRAVERS LE PAPIER MOUILLÉ ET COLLÉ SANS LE DÉCHIRER OU LE FROISSER**

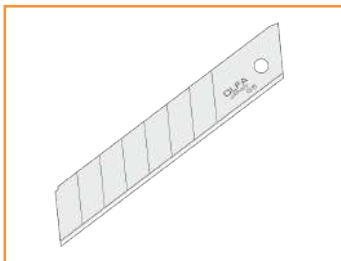

Prix par paquet

**OLFA****18**  
mm**LAMES 59°****OLFA® Silver Lames sécables - 18 mm 59°****OLFA****120-LB SERIES**

- **Robuste, lame sécable ; super tranchant**
- **Stable et ne vacille pas pendant la coupe**

Cette lame en acier carbone de haute qualité est fabriquée selon le processus de production précis en plusieurs étapes d'OLFA pour un tranchant inégalé et une grande longévité de la lame. Lame sécable - 8 segments par lame.

- **8 SEGMENTS PAR LAME**
- **LAME SÉCABLE DE 18 MM DE LARGE.**
- **FABRIQUÉ EN ACIER CARBONE DE HAUTE QUALITÉ**
- **LAME À DOUBLE TRANCHANT AVEC AFFÛTAGE SOIGNÉ ET LONGUE DURÉE.**
- **L'ANGLE EXACT DE 59 DEGRÉS OPTIMISE LA PUISSANCE DE COUPE ET MINIMISE LA CASSE DE LA LAME.**



59°

**18**  
mm

0.5 mm

120-LB-10  
120-LB-10B  
120-LB-50  
120-LB-50B

1 lame dans un étui en plastique  
10 lames dans un étui en plastique  
50 lames dans un étui en plastique  
50 lames dans un étui en plastique

Prix par paquet  
Prix par paquet  
Prix par paquet  
Prix par paquet

**OLFA® 18 mm Excel Black™ - Lames sécables - 18 mm 59°****OLFA****120-LBB SERIES**

- **Noir signifie ultra-tranchant**

Les lames noires sécables ExcelBlack ultra tranchantes pour usage intensif, conçues exclusivement pour une performance de coupe maximale, sont idéales pour les applications nécessitant une grande précision.

Les lames LBB, fabriquées à partir d'un acier carbone de haute qualité, sont développées à l'aide d'un processus «spécial» de double affûtage pour un tranchant extrême et sont 25 % plus tranchantes que les lames LB à usage intensif. 8 segments par lame.

- **FABRIQUÉ EN ACIER CARBONE DE HAUTE QUALITÉ**
- **L'ANGLE EXACT DE 59 DEGRÉS OPTIMISE LA PUISSANCE DE COUPE ET MINIMISE LA CASSE DE LA LAME.**
- **S'ADAPTE AUX CUTTERS UTILITAIRES OLFA PRO 18 MM.**

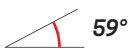

59°

**18**  
mm

0.5 mm

120-LBB-10  
120-LBB-50

10 lames dans un étui en plastique  
50 lames dans un étui en plastique

Prix par paquet  
Prix par paquet

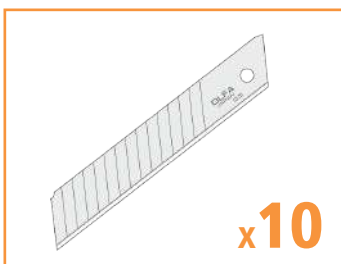
**OLFA® Lames doubles sécables 18 mm 59°****OLFA****120-LBD-10**

- **15 segments par lame !**

Lame robuste et sécable, idéale pour la construction et les applications industrielles. Cette lame fabriquée à partir d'un acier carbone de haute qualité est produite à l'aide du processus de production précis en plusieurs étapes d'OLFA pour un tranchant inégalé et une grande longévité de la lame.

Lame sécable.

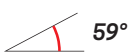

59°

**18**  
mm

0.5 mm

Prix par paquet

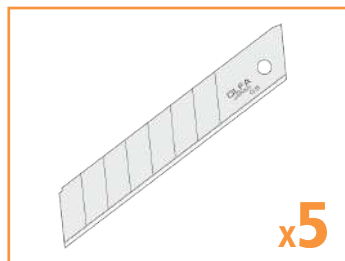
**OLFA****25**  
mm**LAMES 59°****OLFA® Silver Lames sécables 25 mm 59° - 5Pcs** **OLFA****120-HB-5B****x5**

Lame sécable extra-dure pour les travaux les plus difficiles. Cette lame fabriquée à partir d'un acier carbone de haute qualité est produite à l'aide du processus de production précis en plusieurs étapes d'OLFA pour un tranchant inégalé et une grande longévité de la lame.

Cette lame de 25 mm convient aux cutters Heavy Duty OLFA. 7 segments par lame.

Emballage : HB-58 contient 20 lames dans un étui en plastique.

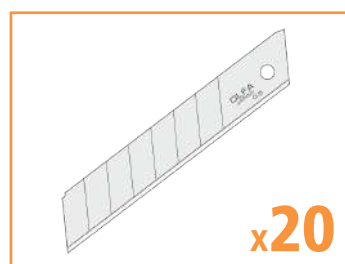
*Prix par paquet***OLFA® Silver Lames sécables 25 mm 59° - 20 Pcs** **OLFA****120-HB-20****x20**

Lame sécable extra-dure pour les travaux les plus difficiles. Cette lame fabriquée à partir d'un acier carbone de haute qualité est produite à l'aide du processus de production précis en plusieurs étapes d'OLFA pour un tranchant inégalé et une grande longévité de la lame.

Cette lame de 25 mm convient aux cutters Heavy Duty OLFA. 7 segments par lame.

Emballage : HB-58 contient 20 lames dans un étui en plastique.

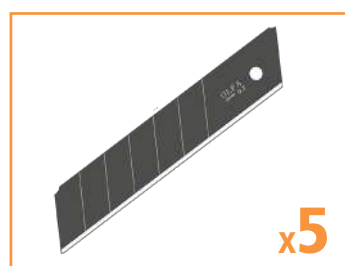
*Prix par paquet***OLFA® EXCEL BLACK™ - Silver Lames sécables 25 mm 59° - 5Pcs** **OLFA****120-HBB-5B****x5**

Les lames noires sécables ExcelBlack ultra-tranchantes de qualité supérieure, exclusivement conçues pour une performance de coupe maximale, sont idéales pour les applications où une grande précision est requise. Les lames HBB fabriquées à partir d'acier carbone de haute qualité sont développées à l'aide d'un double processus spécial de rodage pour un tranchant extrême et sont 25% plus tranchantes que les lames HB extra-dures. Lame sécable - 7 segments par lame.

Emballage : HBB-58 contient 5 lames dans un étui, sous blister.

*Prix par paquet*

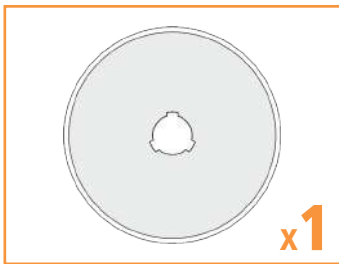
**OLFA® Lames circulaires pour cutter rotatif** **OLFA****120-RB60-1**

Ces lames de rechange sont conçues pour les cutters rotatifs OLFA. Fabriquées en acier tungstène, ces lames offrent un tranchant inégalé et une grande longévité de la lame. Conçues pour : couper des courbes, des patrons de couture et des coupes en général. Coupe le tissu, le papier, le film et plus encore.  
Convient au cutter OLFA RTY-3/DX, 3G.

**60**  
mm

Prix par pièce

**OLFA® Pinking Blade - Lame en acier inoxydable** **OLFA****120-PIB45-1**

Cette lame de remplacement circulaire Olfa rotative dentelées est conçue pour une finition optimale des bords d'un tissu afin de réduire l'effilochage et d'ajouter un bord unique à tout projet. Très populaire pour les travaux manuels et la création de livres de souvenirs. Elle peut également être utilisée avec le Polar Fleece ! Cette lame est fabriquée en acier inoxydable pour un meilleur tranchant et une plus grande durabilité. 1 lame par paquet.  
À utiliser uniquement avec le cutter rotatif de luxe OLFA 45 mm 100-RTY-2/DX.

**45**  
mm

Prix par pièce

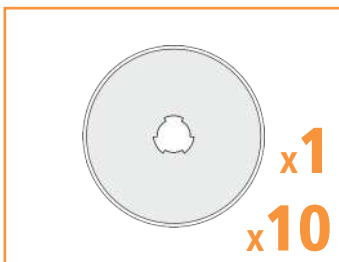
**OLFA® Lames circulaires pour cutter rotatif - 45 mm****120-RB45 SERIES**

Ces lames de rechange sont conçues pour les cutters rotatifs OLFA. Fabriquées en acier tungstène, ces lames offrent un tranchant inégalé et une grande longévité de la lame. Conçues pour : couper des courbes, des patrons de couture et des coupes en général. Coupe le tissu, le papier, le film et plus encore.  
Convient au cutter rotatif original de 45 mm (RTY-/DX, 2NS, 2G, 2C).

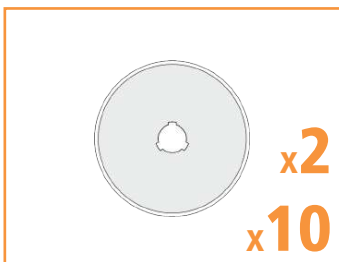
**45**  
mm120-RB45-1  
120-RB45-101 lame dans un étui plastique  
10 lames dans un étui plastiquePrix par paquet  
Prix par paquet**OLFA® Lames circulaires pour cutter rotatif - 28mm****120-RB28 SERIES**

Ces lames de rechange sont conçues pour les cutters rotatifs OLFA. Fabriquées en acier tungstène, ces lames offrent un tranchant inégalé et une grande longévité de la lame. Conçues pour : couper des courbes, des patrons de couture et des coupes en général. Coupe le tissu, le papier, le film et plus encore.  
Convient au cutter rotatif original de 28 mm (RTY-1/G).

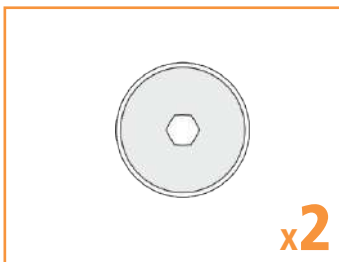
**28**  
mm120-RB28-2  
120-RB28-102 lames dans un étui plastique  
10 lames dans un étui plastiquePrix par paquet  
Prix par paquet**OLFA® Lames circulaires pour cutter rotatif - 18mm** **OLFA****120-RB18-2**

Ces lames de rechange sont conçues pour les cutters rotatifs OLFA. Fabriquées en acier tungstène, ces lames offrent un tranchant inégalé et une grande longévité de la lame. Conçues pour : couper des courbes, des patrons de couture et des coupes en général. Coupe le tissu, le papier, le film et plus encore.  
Convient au cutter rotatif original de 18 mm (RTY-4).

**18**  
mm

Prix par paquet



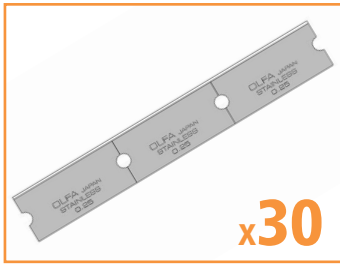

- Paquet de 30 lames
- Aiguësées des deux côtés
- 120mm x 0,25mm
- Convient également au petit grattoir 300-GSR-2 (système d'encliquetage)

Lame en acier inoxydable pour le grattoir pour vitre 300-GSR-1 et le mini grattoir pour vitre 300-GSR-2. La particularité de cette lame est qu'elle est composée de 3 segments qui peuvent être cassés les uns des autres. Ainsi, vous disposez tout à coup de 3 lames pour mini-grattoir !

Spécialement conçu pour les travaux de grattage les plus difficiles sans rayer la surface du verre. Double tranchant rectifié pour un tranchant et une durabilité supérieur. Enlève facilement: la peinture, le vinyle, le silicone, la colle, la saleté des plaques de cuisson en céramique ou en verre, les films, les autocollants, les résidus de peinture, le vernis, tous les types de mastics, le mortier, les excès d'adhésifs et de coulis, etc.

**QUICK TIPS** Spécial pour les grattoirs DLFA :

Prix par paquet



- 6 lames dans une boîte
- En acier inoxydable

Lames en acier inoxydable pour les grattoirs l'OLFA 300-GSR-2. Fabriquées en acier au tungstène pour un tranchant exceptionnel.

**QUICK TIPS** Spécial pour les grattoirs DLFA :

Prix par paquet

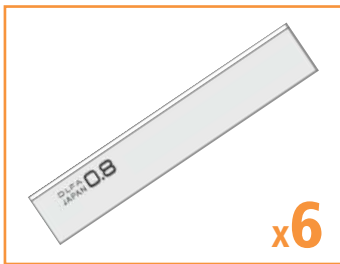

Lame extra-dure et épaisse (0.8 mm) pour grattoir OLFA. Les lames s'adaptent à tous les grattoirs XSR.

**QUICK TIPS** Spécial pour les grattoirs OLFA :

Prix par paquet



OLFA 1 lame double face pour grattoir - 10pcs

Certains travaux nécessitent un grattoir à bords tranchants et d'autres un grattoir à bords rugueux. Ces lames de grattoir vous offrent les deux. Tous les travaux exigent une lame durable, et c'est ce que vous obtenez avec ces lames en acier carbone. Ces lames s'adaptent à tous les grattoirs XSR et BSR.

**QUICK TIPS** Spécial pour les grattoirs OLFA :

Prix par paquet

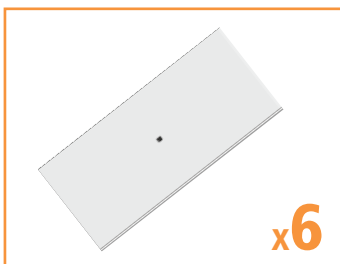

Fabriquées en acier carbone pour plus de longévité et conçues avec un côté tranchant et un côté rugueux. La lame épaisse (0.45 mm) mais flexible permet un meilleur effet de levier sur les matériaux difficiles.

Lame flexible de 100 mm pour tous les grattoirs BSR et XSR.

**QUICK TIPS** Spécial pour les grattoirs OLFA :

Prix par paquet

**OLFA® Lames pour cutter d'art 100-AK-4- 5Pcs** **OLFA****120-KB4-F****x5****- 5 lames**

Lames pour le cutter d'art professionnel 100-AK-4. Emballées dans une boîte en plastique



Spécial pour cutter OLFA :



100-AK-4

Prix par paquet

**OLFA® Lames KB4-R/5 pour cutter AK-4** **OLFA****120-KB4-R****x5****- 5 lames**

Lames de coupe courbes OLFA pour le cutter professionnel Art Knife 100-AK-4. Emballées dans une boîte en plastique.



Spécial pour cutter OLFA :



100-AK-4

Prix par paquet

**OLFA® Lames précision pour cutter d'art 100-AK-4 / 100-003 - 5Pcs** **OLFA****120-KB4-S****x5****- 5 lames dans la boîte**  
**- Angle de coupe de 23 degrés**

Ce cutter de précision OLFA est le plus utilisé dans le monde entier pour toutes applications où des coupes précises sont nécessaires. La lame a un angle de coupe de 23 degrés et est fabriquée en acier carbone de haute qualité. Elle est produite à l'aide du processus de fabrication précis en plusieurs étapes d'OLFA pour un affûtage de qualité inégale. Ces lames sont conçues pour tailler et ébavurer les plastiques, le bois, les films et plus encore.



Convient aux cutters suivants:



100-AK-4



100-003

Prix par paquet

**X - ACTO® - Lames pour cutter d'art** **X-ACTO****120-KB4-S****x100****- Paquet de 100 lames**

Lames pour le célèbre cutter d'art X-Acto 100-003, 100-004, et OLFA 100-AK-4.



Convient aux cutters suivants:



100-AK-4



100-003

Prix par paquet

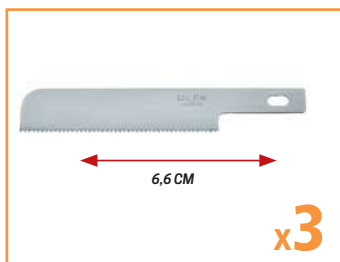
**OLFA® Lames scie pour cutter d'art 100-AK-4 - 3Pcs** **OLFA****120-KB4-WS****x3****- Paquet de 100 lames**

Cette mini-lame de scie OLFA est conçue pour réaliser des coupes droites dans le bois et le plastique. Parfait pour le modélisme, l'artisanat, les loisirs créatifs et plus encore. Fabriqué en acier carbone de haute qualité et conçue pour un affûtage inégalé et une bonne longévité du bord.

3 lames par paquet.



Spécial pour cutter OLFA :



100-AK-4

Prix par paquet

**OLFA® Lames pour cutter AK - 5,4mm** **OLFA****120-KB-5/30B****x30**

Ce set OLFA comprend 30 lames aiguisées comme des rasoirs avec un angle de 30 degrés pour des coupes précises. Une aiguille tranchante est également incluse. Elles sont fabriquées en acier carbone et conçues pour un tranchant inégalé et de grande qualité.



Spécial pour cutter OLFA :



100-AK-4



100-D400

Prix par paquet

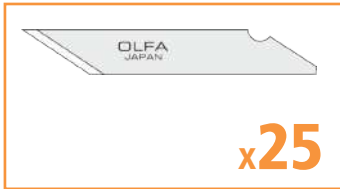
**OLFA® Lames pour cutter d'art - 25pcs *OLFA*****120-KB-25**

Lame d'usage général pour les loisirs créatifs.  
Convient aux cutters d'art OLFA AK-1 et AK-4.

Prix par paquet

**OLFA® Lames pour cutter Top Sheet - 5 Pcs *OLFA*****120-TSB-1**

La lame de remplacement Top Sheet Cutter convient au Top Sheet Cutter OLFA (TS-1). Fabriquée en acier carbone de haute qualité.

Prix par paquet

**OLFA® Lames crochet pour plastique/ stratifié/ plexiglass - 3Pcs *OLFA*****120-PB-800**

3 lames pour le cutter de plastique/laminé à usage intensif PC-L. Emballé dans une boîte en plastique.

Prix par paquet

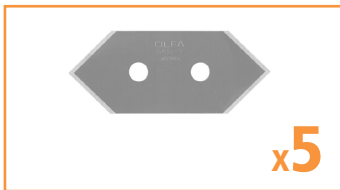
**OLFA® Lames de rechange 45° pour cutter Olfa MC-45 - 5 Pcs *OLFA*****120-MCB-1**

Ces lames de rechange OLFA sont destinées au cutter master-key OLFA 1 00-MC-45. Fabriquées en acier tungstène de haute qualité.

Peuvent être utilisées des deux côtés.

Prix par paquet

**OLFA® Lames pour cutter / Stratifié *OLFA*****120-PB450**

Nous appelons cela un jeu de cinq, mais en fait vous en avez 10 !

En effet, chaque lame de ce lot possède deux bords tranchants comme des rasoirs. Les lames sont fabriquées en acier tungstène et sont idéales pour les travaux moyens. Lames de rechange pour le cutter de stratifié OLFA PC-S.

Prix par paquet

**SOTT® Lames pour 100-023 - 10 pcs *SOTT*****120-023R**

- 10 lames

Lames de rechange pour SOTT backing Slitter.



Spécialement pour le cutter :



Prix par paquet

**Spare Blades for EEZ Reach Cutter *NEW*****120-LH70R**

- 10 lames par carton



Spécialement pour le cutter EEZ Reach :



Prix par paquet

## Lames de rasoirs 25.4mm

300-004



- Largeur : 25,4mm

Lames très aiguisées (lames de rasoir) à utiliser dans le grattoir métallique 300-003 ou dans la poignée 300-005. Bordure unilatérale. Par 100 pcs.



S'adapte à :



Prix par paquet

## Recharges 25 lames Super Sharp

300-002

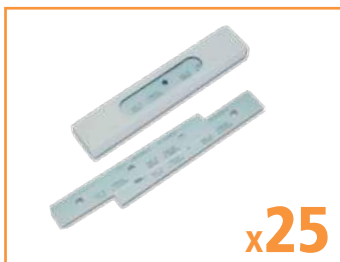

- Super pointu  
- Double face  
- 15 cm de large

Boîte de 25 lames double face



S'adapte à :



Prix par paquet

## Recharges 25 lames en acier inoxydable

300-015R



- Super pointu  
- Double face  
- 15 cm de large

Boîte de 25 lames double face



S'adapte à :



Prix par paquet

## NT® Cutter Scraper Replacement Blade *NT Cutter*

300-BSC-21P



- 2 lames  
- Lame interchangeable très résistante pour le grattoir NT SC-2P.  
- Lame en acier inoxydable très résistante à la corrosion.

Largeur de la lame : 60 mm, épaisseur : 1,0 mm

Pour enlever la saleté et la peinture sur les murs et les sols.



S'adapte à :



Prix par paquet

# CONTENEUR A LAMES USAGEES

## SOTT® Snap-Off Conteneur à lames **SOTT**

120-DB



### - Fente de 25 mm

Ce conteneur à lames très pratique est indispensable dans tout atelier. Glissez simplement et en toute sécurité toutes les lames usagées dans ce conteneur. Le réservoir peut être vidé par le dessous. Rangez le conteneur sur votre table de coupe, dans votre boîte à outils ou dans votre sac à outils.

Pour information : le sac à outils SOTT (400-01 BS ou 400-01 BLB) possède une poche spéciale à l'arrière pour placer le conteneur à lames. Ainsi, vous avez toujours une solution sûre à portée de main pour ranger vos lames usagées



Prix par pièce

## OLFA® Conteneur pour stockage de lames usagées **OLFA**

120-DC-2



### - Jeter facilement et en toute sécurité vos lames usagées

L'étui de luxe des lames DC-2 est doté d'une fente métallique permettant de casser facilement la lame HB extra-robuste. Le couvercle peut être ouvert et le DC-2 peut contenir en toute sécurité des lames rotatives de 60 mm. Les lames stockées peuvent être jetées et le boîtier est réutilisable.



Prix par pièce

## OLFA® Conteneur pour stockage de lames usagées **OLFA**

120-DC-3



### - Pour les lames sécables de 9 et 18 mm

Débarassez-vous de vos lames usagées, tout en travaillant sur vos projets. Cette boîte à lames OLFA est dotée d'une ouverture avec ressort qui est suffisamment sûre pour rester fermée et suffisamment pratique pour être ouverte lorsque vous êtes prêt à l'utiliser. Le format de poche se glisse dans un tiroir de bureau, une boîte à outils ou un poste de travail et parfait pour les chantiers de construction et les sites industriels, les garages et les départements artistiques. Conception pratique du réceptacle.



Prix par pièce

## OLFA® Conteneur pour stockage de lames usagées - avec trou de fixation **OLFA**

120-DC-4



### - Avec orifice pour une suspension pratique

Débarassez-vous en toute sécurité des lames usagées avec cette boîte à lames. Le système de sécurité à vis empêche les lames de tomber accidentellement. Système d'ouverture par pression pour que la fente de la lame ne soit exposée que lorsqu'elle est utilisée. Trou de boucle et trou de cheville pour la suspension. Se range facilement dans une poche arrière, une boîte à outils ou un poste de travail, réutilisable.

Prix par pièce

## OLFA® Conteneur pour stockage de lames usagées **OLFA**

120-DC-5



### - Insérer - retirer - obtenir une lame neuve

Conçu pour les professionnels soucieux de la qualité et qui encliquettent souvent. Le Blade Disposai Holster DC-5 permet d'encliqueter facilement les lames dans 2 positions et de stocker les segments utilisés en les accrochant à un sac à outils ou à une ceinture. Sa taille compacte est parfaite pour être transportée pendant une journée de travail. Jetez les segments usagés en vrac à la fin de la journée !



Prix par pièce



**OLFA**

**REMPACEMENT DES LAMES**

# GRATTAGE ET NETTOYAGE

Préparez la surface de vos fenêtres avant d'appliquer le film adhésif grâce à notre sélection d'outils de grattage et de nettoyage. Enlevez les résidus de colle, de peinture et de saleté avec nos grattoirs et chiffons professionnels.





**- indispensable dans chaque atelier**

Distributeur métallique pour rouleaux de papier à polir triple couche (300-040). Ce distributeur pratique pourra contenir un rouleau de papier de polissage et permet de déchirer les feuilles individuelles à travers son guide perforé noir. Le distributeur peut être plié pour faciliter le transport.



Convient pour :



Prix par pièce

## SOTT® Chiffons de nettoyage 3 couches



**- 2 rouleaux de 37 cm de large**

Papier à polir de qualité industrielle, triple couche, hautement absorbant. Ce papier est extrêmement résistant et ne se désagrège pas lorsqu'il est saturé d'eau.

Doux mais solide. Indispensable dans tout atelier.



*Ce papier à polir de haute qualité, enroulé de manière compacte, est extrêmement doux et ne raye donc pas le support.*



Utilisable pour :



Prix par paquet

## Tackcloth - Chiffons anti poussière - Rouleau de 36 Mètres



**- Enlève toute la poussière de n'importe quelle surface  
- Ne laisse aucun résidu**

Lingette légèrement adhésive en rouleau. Idéal pour dépolir toutes les surfaces à travailler. Enlève la poussière des impressions avant le laminage. Enlève la poussière des fenêtres et de la carrosserie avant l'application du film. Enlève la poussière des surfaces métalliques avant la peinture ou la pulvérisation. Un rouleau fait 30 cm de large et chaque rouleau est composé de feuilles individuelles qui peuvent être retirées selon les besoins. Sa face est légèrement adhésive. Ne laisse aucun résidu.



Longueur du rouleau 36 m (62 feuilles)



*Les chiffons adhésifs Low Tack en rouleau sont la solution parfaite pour enlever la poussière sur une variété de surfaces. Feuilles individuelles perforées.*

Prix par pièce

## Tackcloth Dust-Fix - Chiffons anti statique - 10Pcs



**- Lot de 10**

Lingettes légèrement adhésive. Idéal pour dépolir toutes les surfaces à travailler. Enlève la poussière des impressions avant le laminage. Enlève la poussière des fenêtres et de la carrosserie avant l'application du film. Enlève la poussière des surfaces métalliques avant la peinture ou la pulvérisation. Effet anti statique.

Prix par paquet





x5

**Microfibre premium 40 x 40 cm**  
 - 500gr à texture fine  
 - 5 pièces dans un sac

Un bon nettoyage est essentiel pour l'assemblage des films. Les chiffons en microfibres sont alors indispensables. Mais lequel convient le mieux ?

Ce chiffon en microfibre de qualité supérieure se distingue immédiatement de la concurrence lorsqu'on le tient en main. La minuscule structure ondulée du chiffon ramasse pour ainsi dire la saleté de la surface, tandis que l'humidité reste dans le chiffon. Cette combinaison garantit un nettoyage optimal.

De plus, la structure plus petite permet d'obtenir une plus grande couverture de la surface, de sorte que chaque millimètre est nettoyé.



**QUICK TIPS**

40 x 40 cm

prix par lot de 5



x5

- Fabriqué à partir de matériaux recyclés  
 - Boîte de 5 pièces

Ces chiffons en microfibres LaPal (y compris l'emballage) sont fabriqués à partir de matériaux recyclés afin de réduire l'impact sur l'environnement. Ainsi, l'emballage en carton contient 5 chiffons en microfibres fabriqués à partir de 80 % de polyester recyclé et de 20 % de polyamide. Ne voulant pas utiliser de procédés de coloration inutiles, les chiffons sont d'un blanc neutre.

C'est également un avantage pour les fabricants d'enseignes, les peintres sur vitres, les emballeurs de voitures et les installateurs de PPF. Par conséquent, les résidus de saleté sont facilement visibles sur le chiffon lors du nettoyage.



**QUICK TIPS**

Le set LaPal se compose de 5 chiffons, chacun mesurant 40 x 40 cm



Les bords joliment cousus empêchent la formation de peluches



Pensez vert



Boîte de 5 pièces

Prix par pièce



- Chiffon microfibre XXL

Que vous installiez ou enleviez un film de fenêtre, il y a toujours une quantité massive d'eau autour de vous. Grâce à ce chiffon microfibre XXL, vous pouvez désormais couvrir et protéger de grandes surfaces telles que les tableaux de bord, ou même dans les zones résidentielles où les finitions en bois seraient menacées par l'eau.

Il est également très utile pour le car wrapping ou l'installation de ppf, lorsque vous voulez gagner du temps sur le séchage de la peinture de la carrosserie après un détail/nettoyage rapide.



**QUICK TIPS**

76 x 180 cm



Prix par pièce



- Argile pétrissable pour un nettoyage en profondeur de la peinture des voitures  
 - S'utilise sur la peinture des voitures, le verre, le plastique dur, les miroirs et les métaux.

Quiconque pense que la peinture d'une voiture est vraiment propre après l'avoir lavée et dégraissée avec un bon nettoyant sera déçu. Les fientes d'oiseaux, la sève des arbres, le goudron, la saleté des routes et les retombées affectent la peinture et s'infiltrent dans la structure ouverte de la peinture. Un nettoyage en profondeur est alors nécessaire. Cette argile pétrissable est fabriquée à partir de résine de pétrole à laquelle on a ajouté un abrasif doux. Cela permet d'éliminer la saleté tenace, ce que les dégraissants et les nettoyants ne peuvent pas faire.

Au microscope, la peinture automobile présente une structure ouverte dans laquelle la saleté se dépose. Ces saletés ne peuvent pas être éliminées avec des produits ordinaires ou même avec un nettoyeur à vapeur. SOTT Deep Cleaning CLAY est donc un produit indispensable pour les surfaces non poreuses où le film auto-adhésif doit adhérer de manière exceptionnelle. Il s'agit notamment des bords, des indentations profondes et des plis. SOTT Deep Cleaning CLAY s'utilise avec de l'eau



**QUICK TIPS**

Note : la couleur de l'argile peut varier, mais n'affecte pas la qualité.

Prix par lot



- Très bonne absorption de l'humidité, sans poussière ni peluche, ne se déchire pas
- Idéal pour nettoyer les joints et autres recoins.
- Indispensables pour les poseurs de films et le carwrapping

Les chiffons de polissage blancs Ultra Clean, souvent appelés chiffons chirurgicaux, sont fabriqués à partir d'un matériau en microfibres et sont totalement exempts de peluches et de poussière. Pas une seule fibre n'est libérée pendant le polissage. Cela permet un nettoyage parfait de toute surface. Absorption d'humidité extrêmement élevée

**Le professionnel polyvalent**

Ultra Clean est si polyvalent qu'on peut vraiment le qualifier de professionnel polyvalent. Il peut être utilisé pour le nettoyage des composants électriques, des têtes d'impression sur les équipements d'impression industriels, le nettoyage et le dégraissage des vitres et des pare-brises avant l'application de films. Il est également idéal pour le nettoyage des feuilles d'acrylate et de mousse rigide, ainsi que pour le nettoyage des voitures et autres véhicules avant l'application d'un film.

**Chiffon d'inspection : Idéal !**

Ces chiffons conviennent également parfaitement au nettoyage et au dégraissage des zones difficiles d'accès, comme les interstices et les joints des voitures et autres véhicules.

*Le tissu parfait  
POUR NETTOYER et  
faire les FINITIONS*

**POUR NETTOYER :**

- LES STATIONS DE TÊTE D'IMPRESSON
- COMPOSANTS DE L'IMPRIMANTE
- COMPOSANTS ÉLECTRIQUES
- ACRYLATE
- MOUSSE RIGIDE
- SURFACES VULNÉRABLES
- BISONYL
- VOITURES PEINTES

**ET NON PEINTES**

- FENÊTRES ET FAÇADES EN VERRE
- JOINTS ET CADRES DE PORTES
- PARE-BRISE, Y COMPRIS LA MATRICE À POINTS



*La quantité de saleté tenace que ces chiffons peuvent encore éliminer des joints, des bords et des interstices est tout simplement incroyable.*



*Une bonne application dépend d'une bonne adhérence. Cela va sans dire. Malheureusement, le nettoyage et le dégraissage des zones les plus critiques sont négligés. Il s'agit notamment des joints, des rebords et des interstices de la carrosserie. C'est exactement là que le film a tendance à se détacher et à gondoler.*



L'expérience nous a appris que ce sont des endroits critiques qui sont souvent négligés lors du nettoyage. Ce n'est pas possible avec les chiffons Ultra Clean. Si nécessaire, il suffit d'enrouler un chiffon autour de l'une de nos raclettes spéciales. Appliquez un peu de SOTT Surface Cleaner-II ou de dégraissant T-800 sur le chiffon et nettoyez jusque dans les moindres recoins. Le chiffon absorbera la saleté, qui sera bien visible sur la couleur claire. Ce n'est que lorsque le chiffon cesse d'absorber la saleté que la surface est suffisamment propre pour l'application du film.

Les chiffons Ultra Clean sont disponibles en paquets de 10 ou 100.



*Un nettoyage minutieux de tous les joints ou autres zones innaccessibles est essentiel pour une bonne adhésion du film.*



*Prenez simplement une raclette et enroulez un chiffon autour. Cela facilitera le nettoyage et le dégraissage de ces zones difficiles d'accès.*



*La couleur des chiffons Ultra Clean est idéale pour vérifier si vous avez bien nettoyé et dégraissé. Ces chiffons blancs vous permettront de voir rapidement s'il reste de la saleté dans ces coins difficiles d'accès avant de commencer l'application.*



**QUICK TIPS**

Prenez simplement une raclette et enroulez un chiffon autour d'elle. Cela vous permettra de nettoyer et de vérifier toutes ces zones difficiles d'accès.



300-021  
300-020



Prix par lot de 10 pièces  
Prix par lot de 100 pièces



150-032



150-082

Prix par paquet  
Prix par paquet

**SCOTCHBRITE® - Tampon à récurer 3M****300-363**

- Prise en main parfaite
- 15 x 7 x 4,5 cm

Éponge à récurer très spéciale, qui ne raye pas. Nettoie parfaitement toutes les surfaces que vous voulez. Ne raye pas la surface lorsque l'éponge est mouillée. Idéale pour nettoyer les vitrines, les verres, les plastiques, etc. Elle élimine aussi les résidus de colle ! Le support rainuré améliore la prise en main de l'éponge.

Prix par pièce

**Éponge fine - SCOTCHBRITE® - Blanc 3M****300-026**

- 22,5 x 15,5 x 1 cm

Éponge de qualité professionnelle, édition fine. Fonctionne très bien pour l'élimination des saletés tenaces et des petites bosses sur les vitres des voitures et des maisons. L'éponge a une épaisseur de moins d'un demi-pouce et s'adapte parfaitement à la raclette 300-035, ce qui vous permet d'atteindre les coins éloignés et d'autres endroits difficiles d'accès.



Utilisable également sur:  
la raclette 300-035



Prix par pièce

**Eponge épaisse SCOTCHBRITE® - Blanc 3M****300-027**

- 25,5 x 12 x 2,5 cm

Grand tampon à récurer pour le nettoyage du verre. Facile à utiliser grâce à sa taille. Utile pour le nettoyage en profondeur des vitres de voiture.



Utilisable également sur:  
la raclette 300-035



Prix par pièce

**Maille de cuivre - 3 Pcs 3M****300-028**

- Structure souple et fine

La maille de cuivre permet un nettoyage efficace de la lunette arrière et des sérigraphies. A n'utiliser que sur la sérigraphie.



ATTENTION: Ne PAS utiliser sur le verre trempé

Prix par pièce

**Carwrap Cleaner Eponge - 2 Pcs 3M****300-044**

- extrait la saleté des pores du film
- parfait pour les films mats car wrapping
- parfait pour les films intérieurs texturés

Cette éponge blanche spéciale, associée à notre spray nettoyant Car Wrap Cleaner 600-CC44, est la solution parfaite pour nettoyer les films d'habillage automobile\* (notamment mats).

L'éponge extrait toutes les saletés incrustées dans les imperfections du film, lui rendant sa couleur d'origine. Rincez le film à l'eau et le tour est joué ! NB : ces éponges ne doivent pas être comparées à d'autres éponges classiques car elles sont plus sensibles à l'usure.



Pour un meilleur résultat, utilisez  
CarwrapCleaner 600-CC44



\*Une explication détaillée de ce procédé est incluse dans le produit Car Wrap Cleaner 600-CC44

600-CC44

Prix par lot

## THE SCRUBBER Raclette longue à bande Velcro

300-035

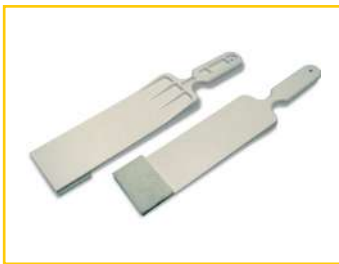

Avant d'appliquer le film, le verre doit être propre, dégraissé, et tout point de poussière ou de saleté doit être enlevé. Cependant, il n'est pas toujours facile d'accéder à toutes les parties de la fenêtre. Il se peut que la fenêtre soit trop grande ou que vous ne puissiez pas passer derrière un radiateur ou une armoire, etc.

C'est maintenant un jeu d'enfant! Il suffit d'attacher un tampon à récurer (voir 300-026) au Velcro de la raclette et de l'utiliser là où c'est nécessaire. Le SCRUBBER est fait de plastique robuste permettant d'appliquer une bonne pression pendant le nettoyage.



**QUICK TIPS**

A utiliser sur cette raclette :



300-026



Le SCRUBBER est équipé d'une bande de Velcro permettant la fixation simple d'un tampon à récurer.

Prix par pièce

## Big Turbo Raclette 10 cm

150-113



- Pour un bon nettoyage des bords des cadres de fenêtres.  
- 10 cm

Cette raclette Big Turbo a le même grand diamètre du tube que tous ses frères plus larges. Mais grâce à sa largeur étroite de 10 cm, cette raclette est idéale pour presser le film pour vitrage sur les bords des feuillures.

Cette raclette est aussi souvent utilisée comme raclette de nettoyage pour supprimer les saletés présentes dans l'eau sur les bords.

150-113

10 cm

Prix par pièce

150-112

17 cm

Prix par pièce

150-111

23 cm

Prix par pièce

150-110

77 cm

Prix par pièce

## Lil' Chizler - Raclette Rose

150-033



Petite et fine raclette pour les zones difficiles comme les fenêtres triangulaires, ou pour enlever les petites bulles d'air. Elle est également parfaite pour enlever la saleté et les vieux adhésifs de la lunette arrière. N'endommage pas les lignes de dégivrage de la lunette arrière.



Prix par pièce

## LA CHIZLER - standard

150-034



Plus grand que sa petite soeur ci-dessus. N'endommage pas les lignes de dégivrage de la lunette arrière.

Prix par pièce

## Grattoir plastique - 1 Red

300-016



Voici l'ultime grattoir plastique. La lame est aussi tranchante que possible, mais elle ne raye ni n'endommage le film. Plus sûre et plus facile à utiliser que les rasoirs. le grattoir Gator Blade est en passe de devenir le choix des installateurs, applicateurs et détaillants du monde entier. Elle est parfaite pour nettoyer les vitres, enlever l'excès d'adhésif et gratter les décalcomanies.

Prix par pièce

## TRIUMPH MK II GRATTOIR

300-001



- pour verre plat
- 15 cm de large

Grattoir large avec une lame très fine mais robuste. Comprend un couvercle de sécurité. Un racleur en caoutchouc est monté sur le couvercle. La lame de grattage en acier très fine est à double tranchant. Rechargeable.



**QUICK TIPS**

RECHARGE : Super SharpBox avec 25 lames double face.



Prix par pièce

## Triumph MK III - ANGULAIRE SUPER GRATTOIR

300-015



- Pour le verre plat
- 15 cm de large

Le MK-III de Triumph est le grattoir haute performance idéal pour un usage fréquent et intensif. Le boîtier est en caoutchouc souple, ce qui rend la prise en main très confortable.

Le coude offre l'angle idéal pour un grattage efficace sans avoir à tourner/incliner le bras ou le poignet.



**QUICK TIPS**

RECHARGE : Super SharpBox avec 25 lames double face.

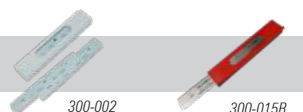

Prix par pièce

## Poignée pour lames de rasoir 300-004 - Métal

300-003



- Corps en acier

Élégant grattoir en métal qui accepte les lames de rasoir. Idéal pour les petites fenêtres et les pare-brises.

Les lames de rasoir suivantes peuvent être utilisées : 300-004



**QUICK TIPS**

Lames recommandées :



Prix par pièce

## Mini Grattoir plastique / lame métal

300-003SM



- Corps en plastique

Petit support compact fabriqué en plastique durable. Tient bien dans la main et offre une prise suffisante pour appliquer une force.

Les lames de rasoir suivantes peuvent être utilisées : 300-004



**QUICK TIPS**

Lames recommandées :



Prix par pièce

## Poignée pour lames de rasoir 300-004 - 30 cm de long

300-005



- Version longue : 30 cm

Support spécial, 30 cm de long, pour lames de rasoir. Grâce à cette poignée, vous êtes capable de nettoyer tous les coins de fenêtre inaccessibles.



**QUICK TIPS**

Lames recommandées :



Prix par pièce

## OLFA® Grattoir multifonctions - 25 mm **OLFA**

300-SCR-S



### - lame de 25 mm

Grattoir jetable pratique et de haute qualité. Grattoir à bords tranchants doté d'une lame en acier inoxydable de 25 mm de large et d'une poignée solide pour s'attaquer efficacement à la plupart des travaux. La lame en acier inoxydable offre une meilleure protection contre la rouille et une utilisation de longue durée. Grattoir jetable, la lame n'est pas remplaçable. Idéal pour le retrait du cafeutrage, le nettoyage des vitres avant la pose de films pour vitrage ou après les projets de peinture, le grattage léger des sols, le nettoyage des murs et des panneaux de verre, etc.



Lame de 25 mm - Droite

Prix par pièce

## OLFA® Grattoir multifonctions - 43 mm **OLFA**

300-SCR-M



### - 43 mm Blade

Identique au modèle ci-dessus, mais avec une lame de 43 mm



Lame de 43 mm - Trapèze

Prix par pièce

## OLFA® Grattoir multifonctions - 60 mm **OLFA**

300-SCR-L

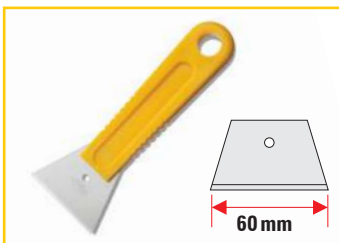

### - lame de 60 mm

Identique au modèle ci-dessus, mais avec une lame de 60 mm



Lame de 60 mm - Trapèze

Prix par pièce

## OLFA® Compact Glass Scraper - Grattoir 4 cm **OLFA**

300-GSR-2



- Robuste et durable
- 6 lames de rechange dans le corps

L'OLFA 300-GSR-2 est un mini-grattoir durable et polyvalent, adapté aux espaces étroits et restreints et aux surfaces courbées. Le manche est fabriqué en fibre de verre légère, solide et renforcé, avec une poignée antidérapante qui offre à l'utilisateur une prise en main confortable et un meilleur contrôle de la lame. Toutes les parties métalliques sont en acier inoxydable. Convient pour éliminer en douceur les taches incrustées. utilisable sur les vitrages. La lame verrouillée évite tout dérapage lors de fortes pressions.

Le conteneur de la lame s'enclenche facilement dans le manche lorsque l'outil est utilisé et sert de bouchon de sécurité de la lame si nécessaire. Fabriqué en acier carbone et conçu pour un tranchant inégalé et une grande longévité de la lame.



fonctionne  
très bien  
pour gratter

- ADHESIFS
- PLAQUE CHAUFFANTE EN CÉRAMIQUE OU EN VERRE
- FILM
- SALETÉ
- EXCÈS DE PEINTURE
- VERNIS
- SCELLANT SILICONE
- SCELLANT
- MORTIER
- SURFACES EN VERRE
- SURFACES CARRELÉES
- EXCESS ADHESIVE



QUICK TIPS

Lame recommandée :



120-GSB-2S



Prix par pièce

## NT® Cutter Grattoir **NT Cutter**

300-SC5P



### - Comportant 3 lames différentes : 28 mm, 36 mm et 60 mm

Poignée pratique et confortable. Le système de verrouillage à vis maintient fermement la lame pour plus de sécurité. Comprend 3 lames différentes en acier inoxydable pour enlever le film pour vitrage, l'adhésif, la peinture, la rouille, etc.



QUICK TIPS

Lame recommandée :



300-BSC-21P

Prix par pièce

# OLFA GRATTOIRS - EXTRA ROBUSTES

OLFA® Extra Heavy Duty Grattoir - 20 cm **OLFA**

300-050



**LE grattoir indispensable pour les travaux de dépose grande échelle**

**- 100mm(4") de large - En 3 versions différentes**

Développé à la demande des professionnels de l'industrie, ce grattoir à manche est doté d'une poignée en métal moulée sous pression extra-robuste, arrondie avec une poignée en caoutchouc antidérapante X-design pour le confort et la stabilité. Taille optimale pour une utilisation adaptée aux projets difficiles. Comprend une lame BS de 100 mm de large en acier carbone à double raclage pour une couverture et une vitesse maximales - utilisez le côté tranchant ou le côté rugueux selon le travail à effectuer. S'adapte également aux lames flexibles BSF (vendues séparément).

Changement de lame facile et sans outil. La vis pratique "One-thumb" permet de serrer la lame avec une pièce de monnaie ou un tournevis.

Le grattoir professionnel à usage intensif X-design de 200 mm de long est équipé d'une lame de 100 mm de large et de 0,8 mm d'épaisseur.

Aucun outil n'est nécessaire pour remplacer la lame.

Les lames BS, BSF flexible et OLFA LB de 0,5 mm d'épaisseur conviennent également.



300-051



300-052

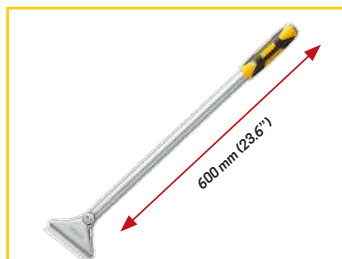

**QUICK TIPS**

Lames recommandées:



300-050  
300-051  
300-052

longueur 200 mm  
longueur 300 mm  
longueur 600 mm

Prix par pièce  
Prix par pièce  
Prix par pièce

OLFA® Glasscraper - Grattoirs à vitres - 12 cm **OLFA**

300-GSR-1/3B



**- 12cm de large  
- Extra plat pour un meilleur nettoyage**

Ce grattoir spécial permet d'éliminer facilement la peinture, les résidus de colle, les autocollants, la peinture sur verre et toutes sortes de saletés sur les surfaces vitrées. La conception fine du 300-GSR-1 lui permet de passer très bas et à plat sur le verre. Idéal pour une utilisation sur des surfaces humides, car la lame, la plaque de montage et la vis sont en acier inoxydable. La lame a une épaisseur de 0,25 mm et est rectifiée des deux côtés.

En desserrant la vis de fixation et en déplaçant la plaque métallique, la lame usée peut être facilement retirée. Le couvercle de la lame peut être glissé sur le manche, ce qui vous donne encore plus de prise lors du grattage.



**QUICK TIPS**

Lames recommandées :

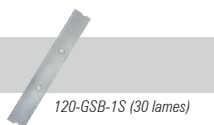

120-GSB-1S (30 lames)



**LIVRÉ AVEC 3 LAMES DE  
RECHANGE (120-GSB-1S)**

Prix par pièce

## Distributeur pour film plastique

350-150



- compact et portable
- parfait pour recouvrir les panneaux de porte des voitures, les tableaux de bord, etc.

Ce petit distributeur de plastique est conçu pour un rouleau de film de couverture plastique 350-151. Idéal pour masquer les panneaux de voiture avant d'installer le film pour vitrage. Le distributeur est doté d'un bord dentelé permettant de déchirer facilement le film de masquage à la taille voulue.



**QUICK TIPS**

Taille du distributeur : 88 x 110 mm



Prix par pièce

## Film de masquage adhésif - rouleau

350-151



- s'insère dans le distributeur 350-150
- taille du rouleau (déplié) 55cm x 33m

Film de masquage sur un rouleau, qui peut être placé dans le distributeur portable. Ce film de masquage est doté d'un ruban adhésif sur une face, de sorte que le film peut être collé sur un panneau immédiatement après avoir été déroulé. Le film fait 55 cm de large ; idéal pour les tableaux de bord, les panneaux de porte, etc. Longueur du rouleau 33 m



**QUICK TIPS**

Pour un résultat optimal, utiliser :



350-150

Prix par pièce

## Soak It Up - Tint Rope 3m

NEW

300-031



- Absorbe 4 fois son poids en eau
- Ne peluche pas

Indispensable pour teinter les vitres d'une voiture. Pour éviter que l'eau ne s'infilte dans les joints et les fissures, cette corde tressée absorbant l'humidité est la solution. Placez la corde entre la vitre et la plage arrière, entre les panneaux de porte ou entre le tableau de bord et le pare-brise. L'eau qui s'écoule de la vitre est aspirée par la corde. Une fois le travail terminé, essorez-la, laissez-la sécher et elle est prête pour une nouvelle utilisation. La feuille de couverture a une hauteur de 55 cm ; elle est idéale pour les tableaux de bord, les tablettes, les panneaux de porte, etc. Longueur du rouleau : 33 m

Doux sans endommager le verre.  
Forte absorption de l'eau.



Prix par pièce

## SEAU D'EAU PLIANT

NEW

400-014



- capacité 11 L
- 4 cm d'épaisseur x 35 cm de diamètre

C'est un must-have ! Il n'y a pas plus beau que cela !

Tous les installateurs et monteurs qui travaillent avec de l'humidité et de l'eau connaissent le problème : où laisser les chiffons humides, les raclettes mouillées ou les déchets humides après le montage ?

Ou bien avez-vous besoin d'un seau d'eau peu encombrant sur le chantier ? Il suffit d'emporter le seau d'eau pliable dans votre boîte à outils ou votre caisse à outils et de le replier lorsque vous en avez besoin. C'est aussi simple que cela.



**QUICK TIPS**

35 CM

4 CM



- IL SUFFIT DE LE PLACER DANS VOTRE BOÎTE À OUTILS
- DES CÔTÉS ÉTANCHES ET RÉSISTANTS
- AVEC POIGNÉE
- DÉPOSER TOUS LES DÉCHETS HUMIDES DANS LE SEAU
- PLACEZ VOS OUTILS USAGÉS HUMIDES DANS LE SEAU
- FACILE À MANIPULER ET À TRANSPORTER

Prix par pièce



# SCRAPERITE®

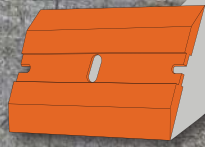

Airframe  
Powerplant  
Composites



Gelcoat  
Plated metals  
Adhesives



Body panels  
Glass  
Wheels



MRO  
Production  
Safety



Stovetops  
Countertops  
Tile



Furniture  
Monitors  
Break room

## SOFT Lil' Gripper Mini grattoir avec 6 lames de rechange **SCRAPERITE®**

300-006



- nouveau type de support pour une meilleure prise en main
- 6 lames polycarbonate inclus

L'élimination des résidus de colle et des morceaux de saleté tenaces sur les surfaces peut poser problème. Les tampons à récurer, les lames et le métal peuvent provoquer des rayures. C'est pourquoi les grattoirs orange de Scrapperite sont une aubaine. Ce petit support en plastique est doté d'une lame de rasoir en polycarbonate orange et ne raye pas.

Vous pouvez l'utiliser sur la peinture automobile, l'acrylique, la mousse dure, le bois, le verre, etc. Un grattoir pratique et indispensable pour chaque mécanicien et qui devrait être à disposition dans chaque boîte à outils. De cette façon, vous pouvez être sûr que le nettoyage et le récurage sont effectués correctement et sans problèmes. Des grattoirs séparés sont également disponibles. Le grattoir est doté d'un bord tranchant des deux côtés, de sorte que, par exemple, les résidus de colle puissent être grattés très facilement.

ASTUCE : raclez-les en un seul tas et déposez-les sur votre chiffon de nettoyage. Répétez cette procédure jusqu'à ce que tous les résidus de colle aient disparu.



**QUICK TIPS**

Livré avec 6 lames de rechange :



Pour de meilleurs résultats, utiliser :



600-Z0415



600-Z0440

Prix par lot

## Soft Surface Scraper Mini Combo **SCRAPERITE®**

300-006-CMB



- nouveau type de support pour une meilleure prise en main
- 9 lames polycarbonate inclus

L'élimination des résidus de colle et des morceaux de saleté tenaces sur les surfaces peut poser problème. Les tampons à récurer, les lames et le métal peuvent provoquer des rayures. C'est pourquoi les grattoirs orange de Scrapperite sont une aubaine. Ce petit support en plastique est doté d'une lame de rasoir en polycarbonate orange et ne raye pas.

Vous pouvez l'utiliser sur la peinture automobile, l'acrylique, la mousse dure, le bois, le verre, etc. Un grattoir pratique et indispensable pour chaque mécanicien et qui devrait être à disposition dans chaque boîte à outils. De cette façon, vous pouvez être sûr que le nettoyage et le récurage sont effectués correctement et sans problèmes. Des grattoirs séparés sont également disponibles. Le grattoir est doté d'un bord tranchant des deux côtés, de sorte que, par exemple, les résidus de colle puissent être grattés très facilement.

ASTUCE : raclez-les en un seul tas et déposez-les sur votre chiffon de nettoyage. Répétez cette procédure jusqu'à ce que tous les résidus de colle aient disparu.



**QUICK TIPS**

Livré avec 3x3 lames de rechange :

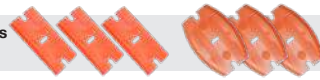

Pour de meilleurs résultats, utiliser :



600-Z0415



600-Z0440

Prix par lot

## Big Gripper **SCRAPERITE®**

300-011CMB



- Pression et force supplémentaires pendant le grattage

Un complément solide à la gamme Lil' Gripper. Le Big Gripper est parfait pour les travaux qui nécessitent de fortement raclez les surfaces. Il tient fermement dans votre main, ce qui se traduit par une pression accrue. Maintenant, vous savez que même les nettoyages difficiles se dérouleront sans problème !



**QUICK TIPS**

Livré avec 3x3 lames de rechange :



Prix par pièce

## The Wide Gripper - Grattoir - 10 cm - 4" **SCRAPERITE®**



- Extra large
- Poignée en plastique solide - ne se casse pas
- Confortable à tenir
- Avec 1 ou 5 lames



Le grand frère de la famille Scrapperite. Ce grattoir de 10 cm de large vous aide à accomplir les tâches les plus difficiles en éliminant rapidement les résidus d'adhésif, la saleté, etc. des surfaces planes. Le grand grattoir en polycarbonate peut être utilisé des deux côtés et ne raye pas les surfaces. Il est également facile à mettre en place et à retirer sans craindre de se blesser.

Le Wide Scraper est entièrement fabriqué en plastique, il ne rouille donc jamais et ne s'oxyde pas. Un outil indispensable pour tous fabricants d'enseignes, applicateur de film teinté, peintre ou nettoyeur.

## Scrapperite Blades - Orange

300-012



Prix par pièce

## Scrapperite Blades - Noir

300-013



x5



**QUICK TIPS**

Livré avec 5 lames de rechange :



Prix par paquet



**RENOUVELÉ, PENSÉ ET INÉGALÉ**

## Retrait de l'adhésif et de la saleté sans causer de dommages



Scraperite est une entreprise américaine spécialisée dans l'élimination de la saleté des mains, des résidus de colle, des obstacles durs ... sur des surfaces fragiles et délicates. Les lames sont fabriquées à partir d'un mélange spécial de plastique et existent en différentes tailles et formes, ce qui permet d'obtenir un résultat optimal sans endommager la surface.

**PARFAIT POUR LES INSTALLATEURS DE FILMS POUR VITRES, DE FILMS AUTOMOBILE, LES INSTALLATEURS DE FILMS D'INTÉRIEUR, LES AGENCES DE PUBLICITÉ, ETC.**

Scraperite ORANGE:



Le Scraperite ORANGE est fabriqué dans le matériau le plus doux que nous proposons et c'est un outil parfait pour une utilisation sur des surfaces délicates. La version orange est fabriquée en Celcon et est approuvée par Boeing pour une utilisation sur les cellules d'avion en aluminium Alclad. Il est idéal pour les surfaces peintes et délicates.

Scraperite BLACK:



Le SCRAPERITE BLACK est plus dur et destiné au nettoyage intensif. Ce nouveau matériau plus dur est plus résistant à la casse et à l'usure. Il est conçu pour être utilisé dans des applications industrielles, pour un usage répété. Il s'utilise également avec les adhésifs plus tenaces, les mastics, l'oxydation, la corrosion, etc. sur les surfaces moins sensibles.

### Scraperite lames de rechange - Orange / 300-009

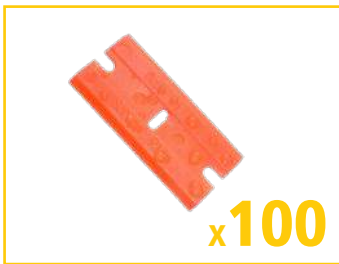

Le Scraperite ORANGE est fabriqué dans le matériau le plus doux que nous proposons et c'est un outil parfait pour une utilisation sur des surfaces délicates. La version orange est fabriquée en Celcon et est approuvée par Boeing pour une utilisation sur les cellules d'avion en aluminium Alclad. Il est idéal pour les surfaces peintes et délicates.

Pour une utilisation sur les surfaces suivantes: Acrylique, laiton, carreaux de céramique, panneaux, verre, formica, bois dur, stratifié, miroirs, surfaces peintes, polycarbonate, sols en vinyle, fenêtres, peintures automobiles, etc.

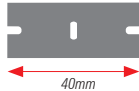

**QUICK TIPS** A utiliser dans les portegrattoirs :



Prix par boîte

### Scraperite lames de rechange - BLACK / 300-009BL

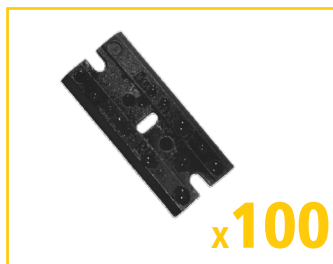

Le SCRAPERITE BLACK est plus dur et destiné au nettoyage intensif. Ce nouveau matériau plus dur est plus résistant à la casse et à l'usure. Il est conçu pour être utilisé dans des applications industrielles, à un usage répété. Il s'utilise également avec les adhésifs plus tenaces, les mastics, l'oxydation, la corrosion, etc. sur les surfaces moins sensibles.

Pour une utilisation sur les surfaces suivantes: Aluminium, laiton, carreaux de céramique, chrome, verre, fibre de verre, granit, marbre, miroir, acier inoxydable, etc.

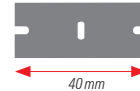

**QUICK TIPS** A utiliser dans les portegrattoirs :



Prix par boîte

### Scraperite lames de rechange - ORANGE / 300-009C



Le Scraperite ORANGE a des bords de coupe incurvés spéciaux. Les lames incurvées sont arrondies sur deux côtés pour faciliter le raclage. Elles sont également légèrement flexibles, ce qui vous permet de choisir d'appuyer le grattoir à plat sur la surface ou seulement le bord du grattoir. Idéal également pour les surfaces concaves.

Pour une utilisation sur les surfaces suivantes: Acrylique, laiton, carreaux de céramique, panneaux, verre, formica, bois dur, stratifié, miroirs, surfaces peintes, polycarbonate, sols en vinyle, fenêtres, peintures automobiles, etc.

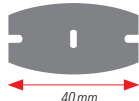

**QUICK TIPS** A utiliser dans les portegrattoirs :



Prix par boîte

### Lames de rechange pour Wide Gripper / 300-014



- 10 cm de large  
La lame Scraperite WIDE est fabriquée dans le matériau le plus doux que nous proposons et est un outil parfait pour une utilisation sur des surfaces délicates. Cette version orange à double bord est fabriquée en Celcon et est approuvée par Boeing pour une utilisation sur les cellules en aluminium d'Alclad. Fonctionne très bien sur les surfaces peintes et délicates.

Pour une utilisation sur les surfaces suivantes: Acrylique, laiton, carreaux de céramique, panneaux, verre, formica, bois dur, stratifié, miroirs, surfaces peintes, polycarbonate, sols en vinyle, fenêtres, peintures automobiles, etc.

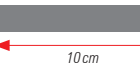

**QUICK TIPS** A utiliser dans le porte-grattoir :



Prix par boîte

# Fast Vinyl Removal

2 versions disponibles:



Lisse Dentelé

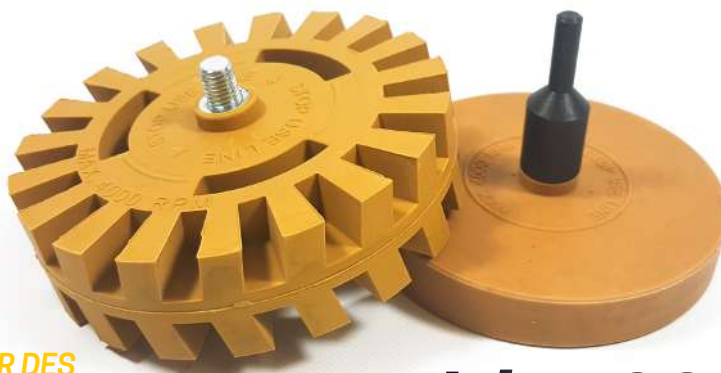

**RESTEZ SIMPLE ET EFFICACE !**  
**2 DISQUES DE PONÇAGE SPÉCIAUX POUR DES SOLUTIONS DE DÉPOSES RAPIDES ET FACILES. PAS DE STRESS, PAS D'ENVIRONNEMENT MALODORANT, PAS DE PERTE DE TEMPS.**

## with 4000 rpm!

### STRIP-IT™ Disque de ponçage caoutchouc / 300-010



Lisse

#### Retrait rapide des films et des autocollants

Retirer le vinyle d'une voiture peut être une tâche difficile et longue. Surtout lorsque le vinyle est vieux et se déchire facilement.

Ou lorsqu'il faut retirer un vinyle réfléchissant...

Utilisez le disque Strip-IT pour retirer les autocollants, les films adhésifs, les décalcomanies, les étiquettes, les rayures, etc. des voitures, des bateaux, des camions, des motos, des vitres, etc. Il est également idéal pour enlever les résidus de colle.

#### Sécurité

Le disque STRIP-IT est sûr et ne raye pas ou n'endommage pas les peintures automobiles de qualité et les peintures acryliques et uré-thanes, le verre, le métal, etc. Ne pas utiliser sur des peintures ou revêtements mous, délicats ou peintures fraîches.



- CAOUTCHOUC SPÉCIALEMENT FORMULÉ
- TAILLE: 90 X 15 MM
- VITESSE RECOMMANDÉE : 3000 - 4000 TOURS/MIN
- ADAPTATEUR DE PERCEUSE INCLUS

Prix par boîte

### STRIP-IT™ Disque de ponçage dentelé en caoutchouc / 300-010T



Dentelé

#### Dentelé pour une meilleure efficacité

Pour enlever le film vinyle, les bandes, les autocollants, les décalcomanies, les résidus d'adhésif, le ruban double face ou tout autre film adhésif.

Les bords dentelés spéciaux maintiennent le disque froid pendant l'utilisation et permettent une manipulation facile.

Utilisez la série T de Strip-IT pour retirer les autocollants, les films adhésifs, décalcomanies, étiquettes, bandes, etc. sur les voitures, bateaux, camions, motos, vitres, etc. Également idéal pour enlever les résidus de colle.

#### Sécurité

Le disque STRIP-IT est sûr et ne raye pas ou n'endommage pas les peintures automobiles de qualité et les peintures acryliques et uré-thanes, le verre, le métal, etc. Ne pas utiliser sur des peintures ou revêtements mous, délicats ou peintures fraîches.



- CAOUTCHOUC SPÉCIALEMENT FORMULÉ
- TAILLE: 102 X 25,4 MM
- VITESSE RECOMMANDÉE : 3000 - 4000 TOURS/MIN
- ADAPTATEUR DE PERCEUSE INCLUS

Prix par boîte



#### QUICK TIPS

##### Mode d'emploi

Utilisez l'adaptateur pour le monter sur une perceuse. Réglez la perceuse à la bonne vitesse (tr/min). Exercez une légère pression et déplacez le disque d'avant en arrière tout en effaçant. Tout résidu d'adhésif ou dépôt restant peut être éliminé par polissage avec le SOTT 600-Z0415 Right-Off Décapant pour adhésif ou 600-T800 Dégraissant industriel. Faites un essai sur une petite surface avant de commencer à effacer de grandes surfaces

# OUTILS DE COUPE

Simplifiez la découpe de votre film adhésif grâce à notre gamme d'outils de découpe. Coupez vos supports avec précision et sans décalage, pour un résultat synonyme de perfection.



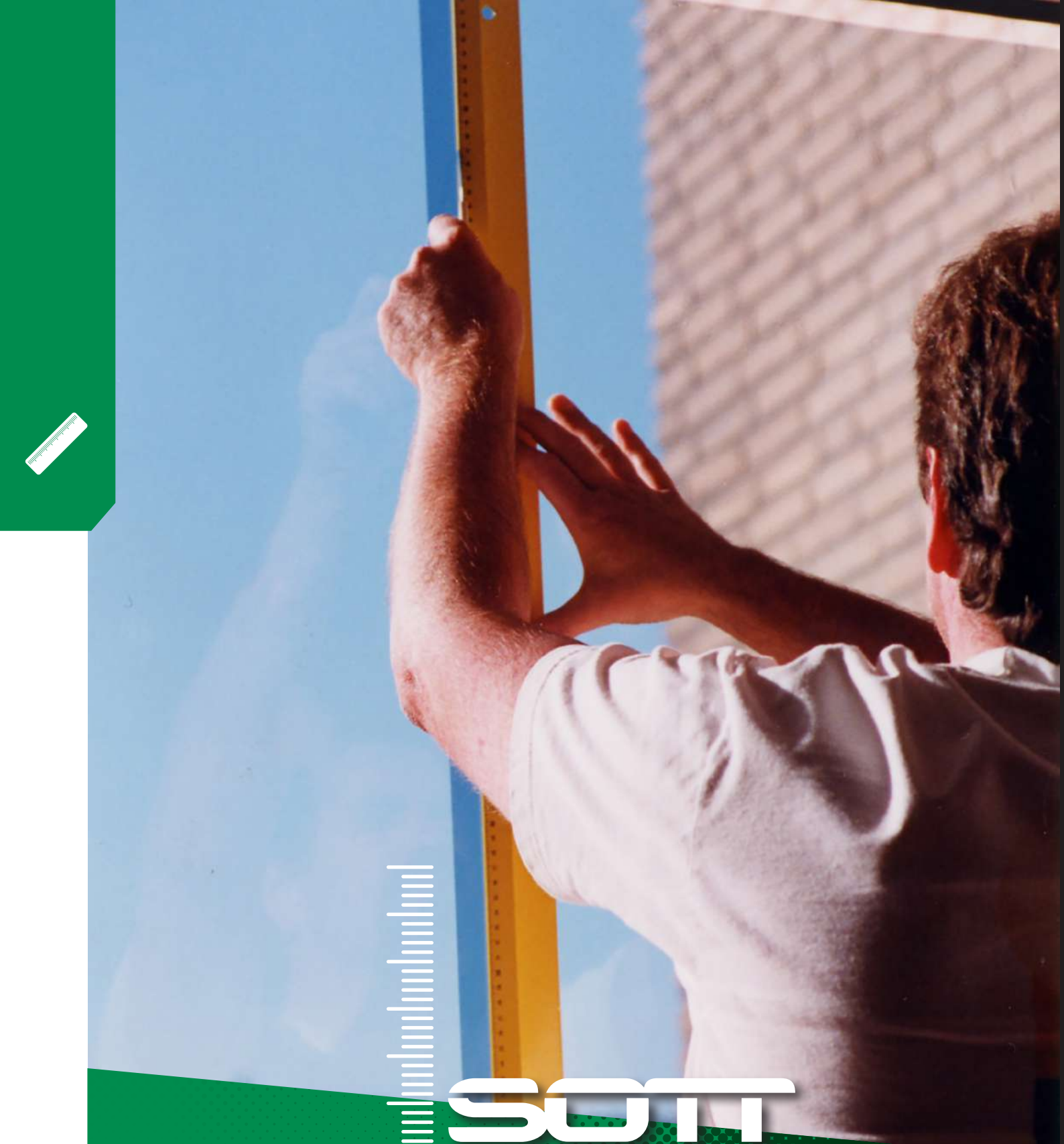

# SOTT

La règle de coupe ultime

Protège vos doigts

Ne glisse pas pendant la découpe

Corps en aluminium moulé



*La règle de découpe qui NE PEUT PAS GLISSER pendant la découpe.*

**Règle de découpe antidérapante, indispensable pour les enseignants, les poseurs de films pour vitrage et de films d'intérieur, qui doivent découper des lignes droites sans que la règle ne glisse partout.**

Une règle de découpe unique en aluminium avec tous les avantages que vous pouvez souhaiter : solide, stable, droite, mais surtout sûre.

Elle vous permet de faire de longues coupes avec facilité, sans craindre que le cutter ne « saute » et ne se déplace sur vos doigts. L'atelier devient plus sûr et la production est augmentée. Les grandes feuilles de film et les matériaux épais et rigides peuvent désormais être coupés avec facilité.

Les calibrages sont clairement affichés en centimètres. Cela permet de réaliser des coupes directement sur mesure. La face inférieure antidérapante spéciale assure une stabilité parfaite sur toutes les surfaces, qu'il s'agisse de verre,

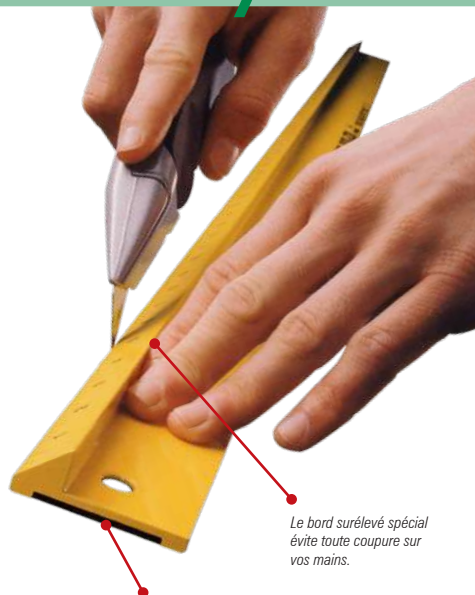

Le bord surélevé spécial évite toute coupure sur vos mains.

L'épaisse couche antidérapante évite non seulement de glisser, mais aussi d'endommager le film.

## *Règle de découpe en aluminium avec bord relevé pour protéger les doigts*

d'acrylate, de carton, de linoléum, de caoutchouc ou de tout autre matériau, et la règle reste parfaitement immobile pendant la découpe. C'est l'outil idéal pour les grandes impressions en couleur et autres. La couche de mousse antidérapante empêche la règle d'entrer en contact avec votre travail, ce qui évite de l'endommager lorsque la règle est déplacée. Très pratique !



- POUR COUPER LES FILMS ADHÉSIFS
- POUR COUPER LES FILMS POLYESTER POUR VITRAGE
- POUR COUPER LES PANNEAUX EN PLASTIQUE ET EN MOUSSE
- POUR RÉALISER DES LIGNES SUPER DROITES



Disponible en 4 longueurs différentes :

<b>250-CB50</b>	50 cm	Prix par pièce
<b>250-CB100</b>	100 cm	Prix par pièce
<b>250-CB155</b>	155 cm	Prix par pièce
<b>250-CB200</b>	200 cm	Prix par pièce



- Aluminium massif

Poignée spéciale de 9 cm avec adhésif double face, à monter sur la règle



Prix par pièce

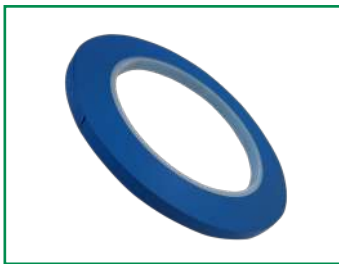

- définir des lignes de travail sur n'importe quel véhicule
- créer une règle flexible pour la découpe

Ce ruban plastique de 6 mm (25") est une révélation pour tous les poseurs. Facile à étirer et à mettre en forme, il ne laisse pas de résidus d'adhésif. Assez épais, il ne se déchire pas et ne se casse pas facilement. Le ruban de découpe et de contour est idéal pour :



#### Établir des lignes de coupe :

Si le film doit être découpé pour suivre la forme souhaitée, le ruban adhésif pour découpes et contours est la solution idéale. Appliquez d'abord le film, utilisez le ruban pour créer la forme souhaitée, puis découpez soigneusement le long du ruban. Le panneau rouge et bleu illustré sur la photo peut être découpé entièrement à main levée. Le haut de l'impression en couleur qui s'échappe légèrement en haut peut également être coupé parfaitement à l'aide du ruban de découpe et de contour.



#### Installation de PPF avec ruban de coupe

Utilisez ce ruban pour placer les lignes de coupe correctes. Installez ensuite le film PPF comme vous le feriez normalement. Coupez maintenant à travers le film ppf et au-dessus du ruban de coupe. Tirez le ruban de coupe sous le film ppf tout en pulvérisant de l'eau sous le film. Résultat : belle coupe et la peinture n'est pas touchée.



**QUICK  
TIPS**

Taille : 6 mm x 55 m

Prix par rouleau



# 3M Knifeless Tape™

## PAS DE CUTTER. PAS DE DOMMAGE. PAS DE SOUCIS.

### Ruban de coupe amovible qui coupe facilement le film

Ruban amovible spécial avec fil de coupe incorporé. Outil parfait pour effectuer des coupes nettes dans les films d'impression numérique, les films laminés, les habillages de voitures, les films en carbone et autres films structurés collés sur des voitures ou d'autres surfaces.

Ne convient pas aux films PU résistant aux éclats de pierre.

### 3M® Knifeless Tape Finish Line 3M

350-206



S'adapte facilement dans n'importe quelle direction aux contours, aux courbes et aux bords de la voiture. Coupe avec précision et efficacité le film sans l'utilisation d'un cutter et sans endommager la surface, ce qui permet d'obtenir des lignes ou des courbes parfaitement droites et lisses.

- **COUPE LA PLUPART DES FILMS D'HABILLAGE EN VINYLE.**
- **POUR LES APPLICATIONS AVEC UNE OU PLUSIEURS COUCHES DE VINYLE**

Prix par rouleau

### 3M® Knifeless Tape Bridge Line 3M

350-207



Ce type de ruban est plus large et peut donc adhérer aux deux côtés des parties du corps. Cela évite le risque de couper dans les caoutchoucs sous-jacents, par exemple, ou que la coupe ne soit pas exactement au milieu.

- **POUR LA DÉCOUPE DES PORTES ET DES RACCORDS**
- **POUR LA DÉCOUPE DES FILMS POUR VITRES PERFORÉS ET LAMINÉS**
- **POUR LES APPLICATIONS AVEC UNE OU PLUSIEURS COUCHES DE VINYLE**

Prix par rouleau

### 3M® Knifeless Tape Design Line 3M

350-208



Permet l'étirement, suit les contours et tourne facilement dans toutes les directions. Excellent pour créer des motifs et des lignes sans avoir besoin d'étapes supplémentaires pour obtenir une coupe parfaite.

- **S'ÉTIRE LÉGÈREMENT ET TOURNE FACILEMENT DANS TOUTES LES DIRECTIONS.**
- **MEILLEURE OPTION POUR LES COURBES TRÈS SERRÉES.**
- **LE RUBAN PEUT ÊTRE DÉCHIRÉ À LA MAIN POUR UNE APPLICATION PLUS RAPIDE.**
- **POUR LES APPLICATIONS DE VINYLE À COUCHE UNIQUE.**

Prix par rouleau

### 3M® Knifeless Tape Perf Line 3M

350-209



Coupe facilement une marge égale entre les décors sur vitre et le caoutchouc de fenêtre.

- **UTILISÉ POUR COUPER LES FILMS POUR VITRAGE PERFORÉS LAMINÉS (VISION UNIDIRECTIONNELLE) ET POUR CRÉER UNE COUPE UNIFORME LE LONG DES JOINTS EN CAOUTCHOUC AVANT D'APPLIQUER LE RUBAN DE SCELLEMENT DES BORDS.**

Prix par rouleau

### 3M® Knifeless Cuttingtape Precision Line 3M

350-213



Découpez avec précision et efficacité le film adhésif sans utiliser de cutter ni endommager la surface, pour obtenir des lignes ou des courbes parfaitement droites et lisses.

- **CRÉEZ UNE JOINTURE SERRÉE ET INVISIBLE ENTRE DEUX FILMS DIFFICILES À TRAVAILLER.**

Prix par rouleau

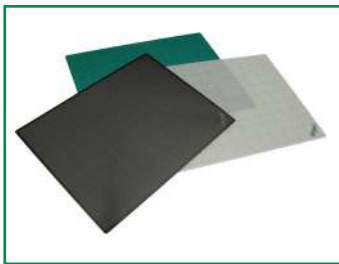

- Tapis de découpe calibré multicouches de 3 mm d'épaisseur (120 mil)
- Disponible en noir, vert et transparent

Tapis de découpe de haute qualité qui se répare après chaque coupe, empêchant votre cutter de suivre les coupes précédentes. Ces tapis sont à triple couche permettant d'utiliser les deux côtés.

Ils durent donc deux fois plus longtemps !

### Le tapis de découpe idéal

Le tapis est doté d'un corps solide qui lui permet de rester à plat sur la table, sans se courber.

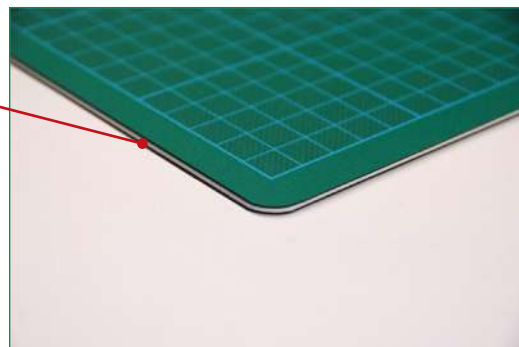

Les graduations situées sur la face supérieure permettent de positionner avec précision le film ou règle de découpe..

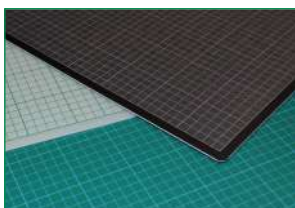

Conseil pratique : utilisez plusieurs petits tapis sur une grande table - par exemple 2x3 (60x90) au lieu d'un grand tapis. L'expérience nous a appris que certaines zones d'une table sont utilisées plus souvent que d'autres, et que les tapis s'usent donc plus vite à certains endroits qu'à d'autres. Si vous suivez ce conseil, vous ne devriez avoir à remplacer qu'un seul petit tapis au lieu de toute la surface de la table. Il suffit de fixer le tapis à la table avec du ruban adhésif double face. Ne posez jamais d'objets tièdes ou chauds (par exemple, des tasses de café) sur le tapis de découpe. Cela endommagerait définitivement la surface du tapis.



Les traces de coupe restent invisibles, ce qui garantit que chaque coupe est parfaite. Même la découpe dans les moindres détails est possible.

### Vert

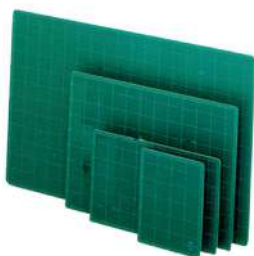

- 250-010** 30 x 45 cm
- 250-014** 45 x 60 cm
- 250-016** 60 x 90 cm

### Noir



- 250-011** 30 x 45 cm
- 250-013** 45 x 60 cm
- 250-017** 60 x 90 cm

### Transparent



- 250-012** 30 x 45 cm
- 250-015** 45 x 60 cm
- 250-018** 60 x 90 cm

*Disponibles  
dans différentes  
couleurs et tailles.*



**- Un côté indique les cm, l'autre côté indique les pouces**

Les tapis de découpe auto-cicatrisants ont une épaisseur de 2 mm et sont spécialement conçus pour être utilisés avec les cutters standard, les cutters lourds, les cutters d'art, les cutters rotatifs et les cutters spécialisés OLFA. Double face avec une couleur de base verte et des lignes de grille blanches avec une grille métrique sur un côté et une grille en pouces sur l'autre. Les lignes quadrillées sont conçues pour faciliter la mesure et pour la découpe précise de lignes droites et d'angles précis.

L'auto-cicatrisation, une technologie originale OLFA, fait référence à la capacité de la surface à retrouver sa forme originale après avoir été coupée et est idéal pour la découpe patchwork. Une structure à trois couches et une surface de coupe souple permettent une découpe en douceur, même après de nombreuses années d'utilisation. Les tapis de découpe protègent votre zone de travail et prolongent considérablement la durée de vie de vos lames.

**QUICK TIPS**

**AVERTISSEMENT !**

- Conservez les tapis à l'abri de la lumière du soleil et de la chaleur.
- Les tapis doivent être stockés à plat
- Ne convient pas à l'utilisation de fers à repasser à vapeur
- Ne convient pas à l'utilisation de l'OLFA MC-45 et MC-45/DX

<b>250-CM-A4</b>	20 cm x 30 cm	Prix par pièce
<b>250-CM-A3</b>	20 cm x 45 cm	Prix par pièce
<b>250-CM-A2</b>	45 cm x 60 cm	Prix par pièce
<b>250-CM-A1</b>	60 cm x 90 cm	Prix par pièce

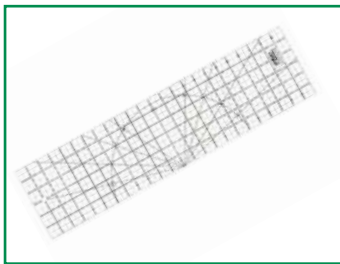

**- 15 x 60 cm**  
**- Graduée avec différents angles**

La règle OLFA a une surface antidérapante pour une découpe facile et sûre. La surface acrylique mate avec des chiffres noirs offre une bonne visibilité sur les surfaces claires et sombres. La règle permet à l'utilisateur d'effectuer des mesures et des angles de coupe précis tout en travaillant. Comporte un compas avec point de pivot pour les angles de 15, 30, 45, 60 et 90 degrés.

Modèle à quadrillage complet avec indication des centimètres. Convient aux droitiers et aux gauchers.



**QUICK TIPS**

15 cm x 60 cm

Prix par pièce



**- Angle de 90 degrés**  
**- Aluminium anodisé**

Cette règle stable en aluminium vous permet de délimiter et de couper les coins et les trous avec précision. Un outil pratique pour découper à l'avance les films pour vitrage et les films intérieurs sur votre table de découpe.

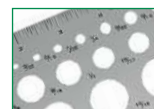

**QUICK TIPS**

31 x 31 cm

Note: toutes les tailles sont indiquées en pouces

Prix par pièce

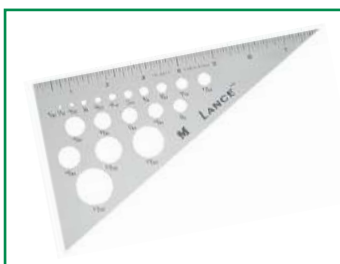

**- Angle de 90 degrés**  
**- Aluminium anodisé**

Cette règle stable en aluminium vous permet de délimiter et de couper les coins et les trous avec précision. Un outil pratique pour découper à l'avance les films pour vitrage et les films intérieurs sur votre table de découpe.



**QUICK TIPS**

21 x 12 cm

Note: toutes les tailles sont indiquées en pouces

Prix par pièce

## L'AFFINEUR DE BORDS **NEW**



### - Des mini-règles astucieuses pour une finition parfaite des bords

Il n'est pas toujours facile de marquer, couper et finir habilement les bords et les coins.

Surtout lorsqu'ils doivent être identiques partout. Grâce à ces guides astucieux, c'est un jeu d'enfant. Placez la mini-règle dans l'angle ou le bord souhaité et effectuez des coupes ou des marquages parfaitement parallèles.

#### Parfait pour mesurer et couper



#### Marquer avec précision

C'est pratique : il y a une jauge de 5 mm sur la bande plate et un trou tous les 5 mm. Placez-y votre crayon ou un marqueur et faites une marque parfaitement parallèle.

#### Coupe parfaitement parallèle et droite

A côté des trous se trouvent des fentes pour y insérer votre couteau. Vous pouvez maintenant couper facilement chaque film de manière droite et parallèle en un seul mouvement.

90°

250-CG90

120°

250-CG120

140°

250-CG140



L'affineur de bords 90  
Avec un angle de 90 degrés



L'affineur de bords 120  
Avec un angle de 120 degrés



L'affineur de chants 140  
Avec un angle de 140 degrés



#### QUICK TIPS

Les affineurs sont disponibles en 3 degrés différents, 90, 120 et 140 degrés respectivement.



Prix par pièce

## MINI SQUEEGEE avec fentes de coupe **NEW**

250-CG



### - idéal pour les petites surfaces - couper les bords avec précision

Petite raclette pliable très pratique pour presser le film dans les petites coutures et les interstices. La forme trapézoïdale offre des possibilités supplémentaires dans les coins.

Les fentes de coupe spéciales, espacées de 2 mm, sont encore plus intéressantes. Insérez votre couteau dans la fente souhaitée et utilisez la raclette comme guide pour faire une belle coupe droite dans le film.



Presser le film dans les coins difficiles.

Prix par pièce

# RACLETTES

Obtenez une finition parfaite de votre film adhésif grâce à notre gamme de raclettes de qualité professionnelle. Nos raclettes permettent d'obtenir une finition lisse et uniforme en éliminant les bulles d'air et l'excès d'eau.



## Raclette CS - 13cm

150-CS10



En prenant les meilleures caractéristiques des raclettes existantes, nous avons créé la raclette parfaite pour la décoration d'intérieur sans PVC!

13cm, dureté : rigide, un angle de 90°.



**QUICK TIPS**

Tapis de feutre compatible :



150-CFS-13

Prix par pièce

## SQUEEGEE Scharpener - Rabatteur de raclette

350-210



- **Votre raclette est usée ?**

- **Votre raclette n'est plus droite et lisse à cause de l'usure ?**

Une raclette est souvent un objet personnel et un applicateur l'emportera toujours avec lui. Mais que pouvez-vous faire lorsque cette raclette particulière est tellement usée qu'elle est ronde et pleine de bavures? Gardez-la ! Notre rabatteur de raclette est la solution à votre problème ! Cet outil intelligent possède un petit cutter dans sa rainure, qui lisse entièrement la raclette lorsqu'elle est tirée à travers. Intelligent et simple !



**QUICK TIPS**

Parfait pour les PDLC (cristaux liquides) intelligents si vous avez besoin de réduire la taille de quelques mm, sans aucun dommage contrairement à la coupe avec une lame ordinaire.

Prix par pièce

## Brosse pour Rivets

150-037



- **25 mm**

Brosse de 25 mm pour l'application de vinyle sur des surfaces avec des rivets. Aussi, très utile pour les applications avec une surface gaufrée ou structurée.

Prix par pièce

## Raclette à feutrine

150-041



- **Qualité standard**

Parfaite à utiliser pour le carwrapping ainsi que les applications de vinyles et de films sans liner. Ne raye pas le vinyle.

Prix par pièce

## 3M® Raclette Or 3M

150-3MPA-1



La raclette la plus connue et la plus utilisée. Stable et presque inusable.  
10 cm de largeur



**QUICK TIPS**

Votre raclette n'est plus droite et lisse à cause de l'usure ?



350-210

Prix par pièce

## 3M® Raclette Bleue 3M

150-3MPA-2



Raclette bleue et souple. Nous recommandons cette raclette pour le carwrapping. Elle suivra toutes les surfaces courbes avec facilité. Utilisez notre feutre spécial pour rendre cette raclette complète.  
10 cm de largeur



**QUICK TIPS**

Votre raclette n'est plus droite et lisse à cause de l'usure ?



350-210

Prix par pièce

## Raclette OMEGA 10 cm SOTT 150-LM10

## Raclette OMEGA 13 cm SOTT 150-LM13



- 10 cm

La raclette OMEGA 10cm réunit toutes les caractéristiques qu'un installateur peut attendre d'une raclette.



- Extra large: 13 cm

Même produit que l'OMEGA 10 cm, mais extra large : 13 cm.



### Flexible et malléable

La raclette OMEGA suit impeccablement les contours et les courbes de toutes les surfaces

### Rigide et robuste

La raclette OMEGA est fabriquée à partir d'un composite caoutchouc/plastique qui la rend stable et exerce une bonne contre-pression lorsque vous raclez fortement.



**QUICK TIPS**

Votre raclette n'est plus droite et lisse à cause de l'usure ?



350-210

Prix par pièce

## SQ Raclette angles droits

150-SQ10



- Coins droits

Raclette en plastique dur avec quatre coins droits contrairement à toutes les raclettes courantes qui ont des coins arrondis. Intéressant lorsqu'on veut pouvoir pousser le film dans les coins. Le bord est plus fin que les raclettes classiques.

10 cm de largeur



Prix par pièce

## Raclette Teflon Gold - Flexi medium

150-015



- **Souple mais ferme**
- **Résistant à la chaleur**

De nombreux installateurs de films pour vitrage affirment que la raclette Gold offre plus de friction sur le film pour une meilleure prise pendant le processus de thermoformage. Elle se situe à la version «haute» de la catégorie «moyenne» sur notre échelle de flexibilité, ce qui la rend fantastique pour chasser l'eau pendant le raclage ou le séchage du film

*Prix par pièce*

## Raclette Teflon Blue - Souple

150-015BL



- **un côté plat**
- **un côté incurvé**

Le bord incurvé est conçu pour accompagner un doigt ou une bulle à se diriger vers l'extérieur, ce qui réduit les risques de plis.

*Prix par pièce*

## Raclette Teflon Platinum - Flexi Ferme

150-015PT



- **un côté plat**
- **un côté incurvé**

Le bord incurvé est conçu pour accompagner un doigt ou une bulle à se diriger vers l'extérieur, ce qui réduit les risques de plis.

*Prix par pièce*

## Raclette Teflon White - Dure

150-015WT



- **un côté plat**
- **un côté incurvé**

Le bord incurvé est conçu pour accompagner un doigt ou une bulle à se diriger vers l'extérieur, ce qui réduit les risques de plis.

*Prix par pièce*

## Raclette Teflon Black - Flexi Souple

150-016



- **Souple et flexible**
- **Résistante à la chaleur**

Cette raclette offre un peu plus de flexibilité que la blanche ou la dorée, mais elle est plus rigide que la bleue, ce qui la rend idéale pour les surfaces en verre plates ou incurvées.

*Prix par pièce*



## WRAPEDGE - Tampons alcantara

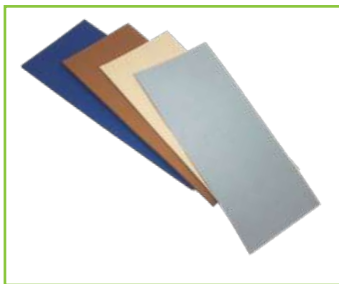

- pour des installations sans rayures

Lisez toutes les informations sur la page suivante.



x12 **500-038** 1 mm d'épaisseur d'éponge



x12 **500-040** 3 mm d'épaisseur d'éponge



x12 **500-039** 2 mm d'épaisseur d'éponge



x1 **500-037** 0 mm épaisseur éponge 2 cm x 2 m

Prix par paquet

## WRAPEDGE TRIAL - Pack test

**500-041**



Un résultat propre dépend en partie d'une raclette facile à manier sans rayer ! Le WrapEdge est fabriqué en alcantara et possède une couche éponge spéciale absorbant l'humidité pour obtenir un résultat optimal et une finition parfaite.

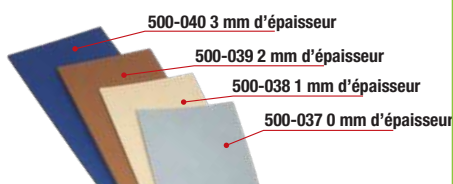

Ce Pack test contient un exemplaire de chaque WrapEdge

Prix par lot



**QUICK TIPS**

## Protective Felt - Wool - Feutrine 2 mm SOTT

**500-018**



- auto-adhésif ; ne se décolle pas lorsqu'il est mouillé  
- disponible en deux largeurs

Feutre de laine spécial de qualité industrielle. Il ne fait pas de "bouloche" pendant l'utilisation et résiste à l'humidité et aux produits de nettoyage, de sorte que ce feutre ne se décolle pas. Le feutre de laine avec son épaisseur de 2 mm permet d'appliquer une pression uniforme lors de l'application tout en éliminant le risque de rayures.

Disponible en deux largeurs.



**QUICK TIPS**

Disponible en deux largeurs :  
10 cm de large ou 13 cm

500-018  
500-019

10 cm  
13 cm

Prix par pièce  
Prix par pièce

## Protective Felt - Velours - Protective velours 1 mm SOTT

**500-045**

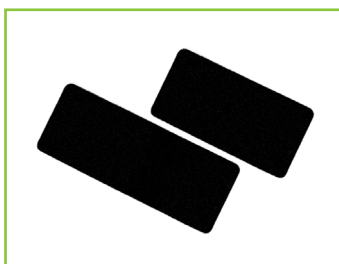

- auto-adhésif ; reste en place  
- spécialement conçu pour les films de carwrapping et les applications de films souples

Feutre spécial doté d'une couche adhésive de qualité industrielle qui ne se décolle pas. Ce feutre de protection d'une épaisseur de 1 mm (.04) est destiné à être utilisé lors du covering des véhicules et permet d'exercer une pression supplémentaire lors de l'application tout en éliminant le risque de rayures. Nous recommandons cette version pour une utilisation sur 500-045



**QUICK TIPS**

Disponible en deux largeurs :  
10 cm de large ou 13 cm

500-045  
500-046

10 cm  
13 cm

Prix par pièce  
Prix par pièce

## TEFLON SQUEEGEE TAPE - Super lisse 5 m <sup>NEW</sup>

**500-047**



- 25 mm x 5 m  
- Fibre de verre revêtue de PTFE

Vous avez besoin que votre raclette ou votre découpeur de support glisse magnifiquement et en douceur sur le film ? Le ruban téflon pour raclette est la solution.

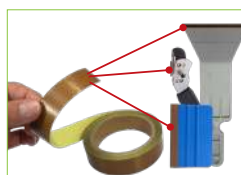

Il suffit de le coller sur n'importe quelle surface et le tour est joué. Idéal également pour réduire la friction sur les tiges, les guides et les bandes.  
Résiste à la chaleur. N'absorbe pas l'humidité.  
Longueur du rouleau : 5 m



**QUICK TIPS**

Il suffit de couper ce dont vous avez besoin et de le coller sur votre raclette, votre découpeuse de support ou autre.

Prix par pièce

# KEEPIN' IT SCRATCH-FREE AND SHINY



Les professionnels de l'emballage du monde entier les utilisent : il s'agit de pointes de feutre ou de manchons qui aident la raclette à glisser en douceur, appelés "tampons". Mais quelle est la bonne solution pour l'installation de films très brillants ? Et qu'en est-il des films pour chromes et miroirs ? Les rayures ne sont pas rares. SOTT a la solution : le WrapEdge, en alcantara souple et sans structure. Disponible en 4 types. Ces "tampons" répondent exactement aux attentes des installateurs et des emballeurs, car chaque type de WrapEdge a une application préférée.

## FILM PVC HAUTE BRILLANCE



De nombreux installateurs ont constaté que le fait de racler des films très brillants (en particulier les couleurs sombres) provoque des rayures. WrapEdge aide à éviter cela ! Parce que la couche intermédiaire absorbe et retient l'humidité, vous pouvez la mouiller avec de l'eau savonneuse et hop ! la meilleure raclette au monde est un fait. Votre raclette glisse soudainement parfaitement sur le vinyle tandis que la pression est uniformément répartie et que le film est superbement appliqué sans aucun problème.

## FILMS MIROIRS ?



Film chrome, film polyester ou film miroir, ils ont tous un point commun : ils se rayent facilement lorsque vous l'installez. Ne serait-ce pas bien si pouviez simplement les racler sans avoir à vous soucier de les rayer ?

## DIFFÉRENTES ÉPAISSEURS



Les tampons WrapEdge ont une couche intermédiaire en éponge qui remplit **3 fonctions** :

- 1:** Il retient l'humidité afin qu'il puisse contenir l'eau savonneuse pour le raclage humide.
- 2:** L'installation humide du film pour vitre devient un jeu d'enfant, car la couche d'éponge absorbe l'humidité expulsée au bord.
- 3:** L'épaisseur de cette couche assure une répartition uniforme de la pression lors du raclage et suit parfaitement les canaux et autres évidements des pièces de carrosserie du véhicule lorsque le film est enfoncé.

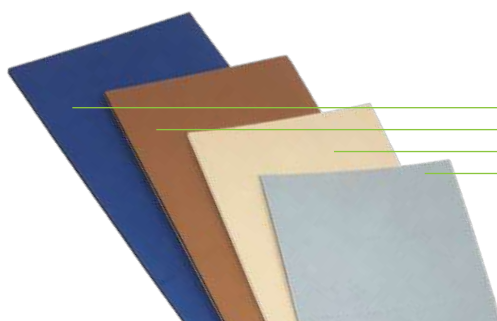

## WrapEdge

Les tampons WrapEdge sont disponibles en 4 types différents, chacun pour une application spécifique. Consultez le verso pour plus d'informations

Les 4 différents tampons WrapEdge sont tous fabriqués en alcantara de haute qualité et sans structure. La différence réside principalement dans les couches intermédiaires absorbant l'humidité, qui servent parfaitement de réservoir d'humidité pour éviter les rayures lors du raclage humide. Les épaisseurs diffèrent d'un type à l'autre. L'adhésif spécial au dos est résistant à l'humidité.



Alcantara fin et résistant. Répartit la pression de la raclette uniformément. Peut être humidifié pour un meilleur résultat. Ne contient pas de couche d'éponge.



Les tampons sont légèrement plus larges qu'une raclette standard, de sorte que les bords de la raclette ne se rayent pas.



Disponible en rouleau 2 cm x 2 mtr.

**WrapEdge 00**



Alcantara robuste avec une couche d'éponge de 1 mm. Répartit la pression de raclette idéalement. Convient parfaitement aux films chromés, brillants et polyester.



La couche d'éponge ajoutée de 1 mm rend le bord de la raclette plus rond et répartit la pression sur toute sa largeur. Si nécessaire, mouillez le tampon pour éviter les rayures.



Disponible par lot de 12 pcs, précoupés en 2.

**WrapEdge 01**



Alcantara robuste avec une couche d'éponge de 2 mm. Répartit idéalement la pression de raclage. Convient parfaitement aux films chromés, brillants et polyester.



La couche d'éponge ajoutée de 2 mm rend le bord de la raclette plus épais et plus rond et répartit la pression sur toute sa largeur. Si nécessaire, mouillez le tampon pour éviter les rayures.



Disponible par lot de 12 pcs, précoupés en 2.

**WrapEdge 03**



Alcantara robuste avec une couche d'éponge de 3 mm. Parfait pour épouser les formes de la carrosserie et les recoins.



Disponible par lot de 12 pcs, précoupés en 2.



**WrapEdge 04**

WrapEdge-00	épaisseur de l'éponge 0 mm	500-037
WrapEdge-01	épaisseur de l'éponge 1 mm	500-038
WrapEdge-02	épaisseur de l'éponge 2 mm	500-039
WrapEdge-03	épaisseur de l'éponge 3 mm	500-040

**WrapEdge**  
by SOTT

# Les raclettes PPF pour installateur professionnel de PPF

LE FILM DE PROTECTION DE LA PEINTURE (PPF) EST À LA MODE ACTUELLEMENT. MAIS COMMENT INSTALLER CORRECTEMENT CE FILM TRÈS SPÉCIAL ET COÛTEUX ? DE BONS OUTILS REPRÉSENTENT LA MOITIÉ DU TRAVAIL. AVEC LES RACLETES SUIVANTES, VOUS AVEZ TOUT CE DONT VOUS AVEZ BESOIN POUR UNE INSTALLATION PARFAITE ET UN CLIENT SATISFAIT.

## SOTT® Raclette pour film protection de carrosserie SOTT

150-PP1



### - souple et flexible

Petite raclette en caoutchouc très flexible pour l'application humide de films de protection de la peinture sur les voitures. Cette petite raclette suit toutes les courbes de la carrosserie en chassant toute l'eau de manière simple et efficace.



Prix par pièce

## 3M® Rubber Paint Protection Raclette noire 3M

150-PP2



### - 7 cm x 10,5 cm

La raclette est fabriquée en caoutchouc très souple et suit littéralement toute forme ou contour de la surface. Cette raclette est conçue pour éliminer l'eau sous le film PU. Elle s'adapte facilement à tout type de pare-chocs, capot ou bande de parechocs. En raison de la douceur du toucher, la pression de la raclette est plus faible et elle n'endommage pas le film. Le toucher agréable assure un processus de séchage uniforme du film.



Prix par pièce

## The Pink Shaved - Raclette rose

150-PP3



### - 10 cm de large

La raclette Pink Shaved est un accessoire indispensable pour tout installateur de PPF !

Cette raclette est idéale pour installer des films polyuréthanes sur les capots, les toits, les garde-boue et les portes. Parce que la raclette est moyennement rigide, mais possède un bord fin et souple, elle suit les contours de la surface avec la bonne pression, éliminant ainsi l'eau sous le film. La raclette s'effile progressivement sur le bord, ce qui la rend flexible.



Prix par pièce

## The Small Shaped One - souple mais ferme

150-PP4



### - 5 cm x 8 cm - forme trapézoïdale

Cette raclette de dureté moyenne est idéale pour les surfaces convexes et concaves. Pensez aux pare-chocs, aux miroirs, aux spoilers, aux phares, etc. La forme en trapèze vous permet d'utiliser la raclette des deux côtés. Le bord tranchant est très souple, de sorte qu'il suit toutes les formes sans problème et chasse l'eau située sous le film très facilement.



Prix par pièce

## The Red Square - super souple

150-PP5



### - 5 cm x 8 cm - Très doux et flexible

Le Red Square est une raclette plastique très souple, de sorte qu'elle suit toutes les formes très facilement. Idéal pour une utilisation sur tout type de surface. Qu'il s'agisse d'un capot ou d'un pare-chocs, cette raclette suit tout et repousse facilement toute l'eau située sous le film. Grâce à sa composition souple, The Red Square est idéal pour une utilisation sur des films extrêmement lisses, noirs brillants ou délicats; elle n'endommagera pas la surface.



Prix par pièce

**SpeedWing Lime 11 cm - Dure****150-075**

- Un côté plat
- Un côté incurvé

Le bord incurvé est conçu pour permettre à l'outil d'accompagner un doigt ou une bulle à se disperser vers l'extérieur, ce qui réduit le risque de plis.

*Prix par pièce***SpeedWing Lime 16 cm - Dure****150-076**

- Un côté plat
- Un côté incurvé

Le bord incurvé est conçu pour permettre à l'outil d'accompagner un doigt ou une bulle à se disperser vers l'extérieur, ce qui réduit le risque de plis.

*Prix par pièce***SpeedWing Lime 21 cm - Dure****150-077**

- Un côté plat
- Un côté incurvé

Le bord incurvé est conçu pour permettre à l'outil d'accompagner un doigt ou une bulle à se disperser vers l'extérieur, ce qui réduit le risque de plis.

*Prix par pièce***SpeedWing Lemon 11 cm - Souple****150-078**

- Un côté plat
- Un côté incurvé

Le bord incurvé est conçu pour permettre à l'outil d'accompagner un doigt ou une bulle à se disperser vers l'extérieur, ce qui réduit le risque de plis.

*Prix par pièce***SpeedWing Lemon 16 cm - Souple****150-079**

- Un côté plat
- Un côté incurvé

Le bord incurvé est conçu pour permettre à l'outil d'accompagner un doigt ou une bulle à se disperser vers l'extérieur, ce qui réduit le risque de plis.

*Prix par pièce***SpeedWing Cherry 11 cm - Souple****150-080**

- Un côté plat
- Un côté incurvé

Le bord incurvé est conçu pour permettre à l'outil d'accompagner un doigt ou une bulle à se disperser vers l'extérieur, ce qui réduit le risque de plis.

*Prix par pièce***SpeedWing Cherry 16 cm - Souple****150-081**

- Un côté plat
- Un côté incurvé

Le bord incurvé est conçu pour permettre à l'outil d'accompagner un doigt ou une bulle à se disperser vers l'extérieur, ce qui réduit le risque de plis.

*Prix par pièce*



- Conçu par Jacob Berg (NL)
- **POIGNÉE POUR TOUS LES TYPES DE RACLETTES TURBO**
  - **11 CM DE LARGE**
  - **TOUS LES DOIGTS SONT LIBRES D'UTILISATION**
  - **AUGMENTATION DE LA PUISSANCE**

Générer une méga-puissance sur votre raclette

**Gagnez**  
toutes les **BATAILLES**  
avec le film pour vitrages



Les raclettes turbo sont connues dans le monde entier. Tous les tisseurs de vitres les utilisent. Mais comment mettre une grande puissance sur cette raclette ? Avec la poignée spéciale appelée The Knuckle, ce n'est plus un problème.

Fabriqué en plastique très résistant, The Knuckle a la forme d'un étrier de boxe et s'adapte parfaitement à la main. Une puissance maximale est donc garantie. Il suffit de glisser un turborakel dans la pince située à l'avant pour que The Knuckle soit prêt à l'emploi.

Faites n'importe quoi avec le Knuckle dans votre main.

L'avantage est qu'il n'est pas nécessaire de ranger le Knuckle pour libérer les mains afin de ramasser quelque chose ou autre chose. Pendant que vous avez le Knuckle dans la main, vous pouvez également prendre le film pour fenêtre, décoller la feuille de protection, vaporiser le film, placer le film, le positionner et ensuite commencer à passer la raclette avec ce Knuckle ! Tout cela alors que vous l'avez encore dans la main. Bizarre mais vrai. Il vous suffit de placer vos doigts dans les œillets de la poignée et vous pouvez l'utiliser.



Choisissez la raclette turbo que vous souhaitez utiliser dans The Knuckle.



Insérez une raclette turbo dans la fente.



Prise ferme grâce à la forme d'un sac de frappe.



QUICK TIPS

Compatible pour :



150-003

Prix par pièce

SOFTLINE YELLOW TURBO Raclette 12,5cm - Grand tube

150-003BT

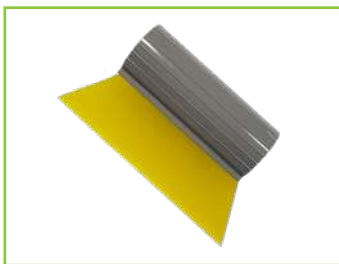

- Meilleure prise en main
- Bords trapèze
- Plus dure que la raclette Turbo de Softline

Cette raclette jaune Turbo BIG TUBE en polyuréthane est plus dure que les versions jaunes standard et moins flexible. La poignée est plus grande et vous donne une meilleure prise, ce qui vous permet d'appliquer plus de force et de pression pendant le raclage. Spécialement conçue pour les applications humides.



Prix par pièce

SOFTLINE GREEN TURBO Raclette - 9 cm

150-004GR



- ultra souple et flexible ; parfait pour les installations de PPF
- bords trapèze

La petite sœur du 150-003GR. Cette raclette verte en polyuréthane est souple et tient bien en main. Spécialement conçue pour les montages humides. Grâce à son énorme flexibilité, elle convient parfaitement pour retoucher les films lisses et les films comme les PPF (films de protection de la carrosserie), les films pour vitrage, etc. surtout sur les formes rondes, courbes et arquées.



Prix par pièce

SOFTLINE GREEN TURBO Raclette - 12,5cm

150-003GR

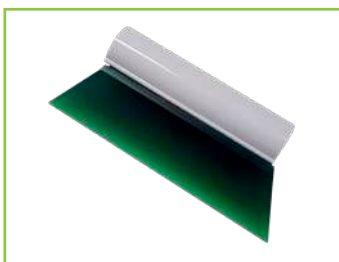

- ultra souple et flexible ; parfait pour les installations de PPF
- bords trapèze

Cette raclette verte en polyuréthane est souple et tient bien en main. Spécialement conçue pour les applications humides. Grâce à sa grande flexibilité, elle convient parfaitement pour retoucher les films lisses et les films tels que les PPF (films de protection de la carrosserie), les films pour vitrage, etc. sur des formes particulièrement rondes, courbes et arquées.



Prix par pièce

# Les raclettes SOFTLINE TURBO



Une raclette incontournable fabriquée en PU. Le bord en PU est ferme mais très doux lors de l'application humide. Il suit tous les contours de la surface sur laquelle vous travaillez, en extrayant l'eau entre le film et la surface.

Parfaite pour les premières pressions lors du positionnement du film, suivie par la raclette BlueMax (150-007), la raclette Hybrid (150-048) ou la raclette Orange Crush (150-050), plus résistantes. Différentes versions sont disponibles.

## SOFTLINE YELLOW TURBO Raclette - 9cm

150-004

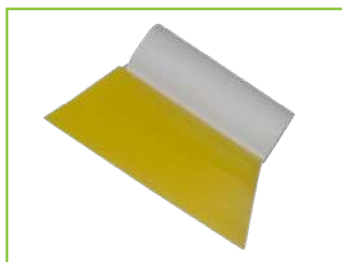

### - Bords trapèze

La raclette TURBO JAUNE a un tube en plastique blanc qui offre une bonne prise. La lame en PU est ferme mais très douce lors de l'application humide. Elle suit tous les contours de la surface sur laquelle vous travaillez. Parfait pour les premières pressions lors du positionnement du film. Les bords sont en angle de sorte à assurer racleage optimal.

Largeur : 9 cm



Prix par pièce

## SOFTLINE YELLOW TURBO Raclette - 14cm

150-003



### - Bords trapèze

La raclette TURBO JAUNE a un tube en plastique blanc qui offre une bonne prise en main. La lame en PU est ferme mais très souple lorsqu'elle est utilisée lors d'une application humide. Elle suit tous les contours de la surface sur laquelle vous travaillez. Parfait pour les premières pressions lors du positionnement du film. Les coins sont droits.

Largeur : 14 cm



Prix par pièce

## SOFTLINE YELLOW TURBO Raclette - 24 cm

150-002



### - Bords droits

La raclette TURBO JAUNE a un tube en plastique blanc qui offre une bonne prise en main. La lame en PU est ferme mais très souple lorsqu'elle est utilisée lors d'une application humide. Elle suit tous les contours de la surface sur laquelle vous travaillez. Parfait pour les premières pressions lors du positionnement du film. Les coins sont droits.

Largeur: 24cm



Prix par pièce

## SOFTLINE YELLOW TURBO Raclette - 48cm

150-001



### - Bords droits

La raclette TURBO JAUNE a un tube en plastique blanc qui offre une bonne prise en main. La lame en PU est ferme mais très souple lorsqu'elle est utilisée lors d'une application humide. Elle suit tous les contours de la surface sur laquelle vous travaillez. Parfait pour les premières pressions lors du positionnement du film. Les coins sont droits.

Largeur: 48 cm.



Prix par pièce



- entièrement en plastique
- bras flexible mais robuste
- largeur 20cm (8")
- parfaite pour le montage de films pour vitrage



**RACLETTE PARFAITE POUR UNE APPLICATION HUMIDE DE FILMS VINYLES ET DE FILMS POUR VITRAGE AUTO-ADHÉSIFS SUR DU VERRE PLAT. LE BRAS ET LA POIGNÉE SONT TRÈS ROBUSTES ET SOLIDES MAIS LA LAME DE LA RACLETTE EST ASSEZ FLEXIBLE.**

*Prix par pièce*



## Unger® Raclette à vitre Professionnel

300-RT01



### - Entièrement en plastique

Raclette à vitres en acier inoxydable de la célèbre marque UNGER. Le meilleur accessoire qui soit pour nettoyer les vitres plates afin de les préparer à l'application de films. Également très utile pour chasser la plus grande partie de l'eau après que vous ayez placé le film humide sur le verre.



Compatible pour :



300-RTU-20-S

Prix par pièce

## Unger® Pro Poignée pour raclettes Unger

150-017



### - 130 mm de large

Manche en acier inoxydable de Unger, destiné aux raclettes à verre Unger en métal. Convient à toutes les raclettes en verre Unger que nous proposons. L'arrière comporte quatre crochets qui maintiennent la bande de caoutchouc à l'intérieur de la raclette.



Compatible pour :

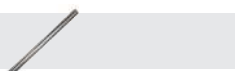

300-RTU-20

Prix par pièce

## Unger® ruban + pince métal

La raclette à vitre en acier inoxydable d'Unger contient un ruban (remplaçable) en caoutchouc souple. Il suffit de clipser un manche Unger sur cette raclette et vous disposez d'un outil de haute qualité pour le nettoyage des vitres. Vous pouvez également utiliser la raclette Unger pour positionner directement le film pour vitrage lors de sa pose et retirer le premier excès d'humidité sous le film.

## Ruban caoutchouc de rechange

Ruban en caoutchouc souple remplaçable à insérer dans la raclette Unger en acier inoxydable. Il suffit de les glisser ensuite dans la poignée Unger (150-017) et les pinces maintiendront le ruban en caoutchouc dans le support.

Astuce : transformez votre Unger en raclette puissante, en utilisant un ruban bleu POWER MAX

## UNGER® Wiper 20 cm 300-RTU-20



- Cadre en acier inoxydable  
- Lame en caoutchouc souple

20 CM

Prix par pièce

## Rubber Blade 20 cm 300-RTU-20-S



20 CM

Prix par pièce

## POWER MAX Blade 20 cm 300-PM20-S



20 CM

POWER MAX

Prix par pièce

## Rubber Blade 35 cm 300-RTU-35-S



35 CM

Prix par pièce

## SOTT® YELLOW CONTOUR - Raclette souple SOTT

150-031S



- Plus souple que la Contour jaune, plus dure que la Contour verte
- 15,5 cm x 8,5 cm

Une raclette unique spécialement formée pour pousser facilement les films dans les coins difficiles. La variante SOTT se situe entre le Contour Jaune original et le Contour Vert en termes de rigidité.



Prix par pièce

## The CONTOUR YELLOW Raclette

150-031



- Moyen souple

Raclette lisse et flexible pour une application parfaite des films pour vitrage et des films automobiles dans les zones difficiles d'accès. Cette raclette permet d'appliquer le film de manière uniforme sous les bandes d'étanchéité en caoutchouc sans endommager le film. C'est une raclette inestimable pour les vrais professionnels.



Prix par pièce

## Green Contour - Raclette extra souple

150-032



- Souple et plus flexible

Raclette douce et flexible pour une application parfaite du film pour vitrage et du film automobile dans les zones difficiles d'accès. Cette raclette permet d'appliquer le film de manière uniforme sous les bandes d'étanchéité en caoutchouc sans endommager le film. Il s'agit d'une raclette précieuse pour les vrais professionnels.



Prix par pièce

## The Contour Platinum - Raclette dure

150-038



- Dure

Le Contour, à la texture plus dure, est une raclette plus ferme, avec une fonction de lubrification intégrée pour éviter les rayures de surface.

Prix par pièce



- Une forme astucieuse pour atteindre tous les coins
- Une raclette 4 en 1

Cette raclette à la forme astucieuse est indispensable à tout installateur. Ses différents côtés la rendent extrêmement pratique pour effectuer différents travaux avec elle. Que pouvez-vous faire avec cette raclette ?

## The Hustler

L'OUTIL 4 EN 1 POUR TOUS LE CARWRAPPING

L'INSTALLATION DE FILM POUR VITRAGE ET FILMS TEINTÉS

### QUICK TIPS

1. Vous pouvez facilement pousser le film sous les caoutchoucs des cadres de fenêtre ou autour des supports de toit sans endommager le film.
2. Il est également parfait pour être utilisé comme outil de nettoyage. Enroulez un chiffon autour de la raclette et utilisez-la pour accéder facilement aux endroits les plus étroits.
3. Il peut également être utilisé comme raclette de guidage pour les cadres de fenêtres. Une fois le film pour fenêtre installé, placez la raclette sur le

film, en haut du coin et contre les caoutchoucs du cadre de la fenêtre. Placez votre cutter contre la raclette et faites glisser les deux vers le bas en un seul mouvement. Le résultat est une coupe droite parfaite.

4. Parce que la raclette est lisse et solide, elle est également bonne à utiliser lors de la pose de films rigides tels que les films intérieurs. Vous pouvez utiliser le côté arrondi de la raclette pour guider et tourner le film dans un angle vif sans l'endommager.



Prix par pièce

## The Green Wing SOTT

150-082



- téflon moyennement souple, parfait pour un raclage en douceur
- angles et formes spéciaux

La Green Wing est une raclette indispensable pour tout installateur professionnel. La raclette est fabriquée en téflon de dureté moyenne et est souple, de sorte qu'elle peut être utilisée sur les surfaces plates, convexes et concaves. Grâce à ses quatre bords et angles différents, il est possible de faire pénétrer n'importe quel type de film auto-adhésif dans les endroits les plus difficiles. Les bords ne sont pas tranchants et le film ne sera donc pas endommagé.

### Application pour les vitres teintées :

Très utile pour passer au delà du joint de porte et s'assurer de chasser l'eau, grâce à son design éffilé, le tout sans risquer d'endommager le film, de part ses bords arrondis

### Application films bâtiment :

Utilisez Green Wing comme raclette de guidage pour la découpe des cadres de fenêtres. Une fois le film pour vitrage installé, placez la raclette sur le film, en haut de l'angle et contre les caoutchoucs du cadre de la fenêtre.

Placez votre cutter contre la raclette et faites glisser les deux vers le bas en un seul mouvement. Le résultat est une coupe droite parfaite.



Préparation pour le car wrapping  
Utilisez Green Wing comme une raclette de nettoyage. Placez votre chiffon de nettoyage autour de la raclette et vous pourrez nettoyer et dégraisser n'importe quel petit coin, pli ou bord.

Prix par pièce

### POUR LE MONTAGE DE :

- FILMS POUR VITRAGE (VOITURES ET BÂTIMENTS)
- FILM AUTOMOBILES
- FILMS INTÉRIEURS



- sans couture
- ajustement parfait
- extensible

Gant d'application sans couture, fabriqué en matériau élastique. Le matériau blanc vous aide à vérifier si la surface et/ou le vinyle est propre. En raison de l'ajustement parfait, il vous donne la sensation nécessaire dont vous avez besoin pendant votre travail d'application, en particulier lorsque vous traitez des surfaces courbes sur les voitures. Le gant est fabriqué dans un matériau anti-poussière, de sorte que même en touchant l'adhésif du vinyle, vous ne laisserez aucun résidu.



Un ajustement parfait pour appliquer vos panneaux en douceur.



Le tissu propre et anti-poussière vous aidera à faire des applications professionnelles et propres.



Complètement sans couture avec un ajustement parfait.



Grâce à l'ajustement parfait et au matériau fin, vous gardez la sensation nécessaire au bout de vos doigts.



Disponible en trois tailles :

400-252  
400-253  
400-254

Medium  
Large  
X-Large

Prix par lot  
Prix par lot  
Prix par lot

LITTLE WILLIES - ensemble de 5 **SOTT** *NEW*



- Ensemble de 5
- Idéal pour presser et guider le film dans les tranchées
- Évite de se couper les doigts
- Niveau 5 de résistance aux coupures

L'alternative à un gant d'enveloppement complet.

Les gants d'emballage sont désormais bien connus. Mais pourquoi recouvrir TOUTE la main de tissu si l'on n'utilise souvent que les doigts pour pousser le film dans les canaux et les coudes ?

En outre, il n'est pas toujours judicieux d'utiliser un gant pour saisir la couche adhésive du film ; des fibres et de la poussière peuvent adhérer à la couche adhésive à partir du gant. Ce n'est pas ce que nous voulons. Il suffit de placer les Little Willies sur quelques doigts. Ces doigts servent à appuyer sur le film et l'autre à saisir le film et la couche adhésive.

C'est très joli. Taille unique ; tissu élastique



Coller, envelopper, installer et couper sans se blesser. C'est possible avec les Little Willies de SOTT, car ils sont fabriqués dans un tissu résistant aux coupures et satisfont donc au test ASTM/ANSI : Cut Level 5. Il n'est donc pas question de se couper les doigts.

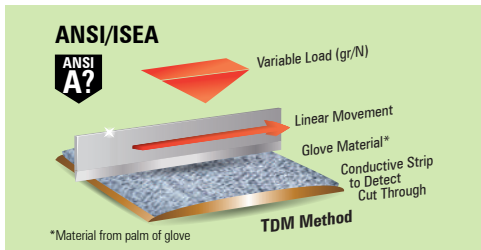

ANSI/ISEA 105 (2005/2011)		ANSI/ISEA 105 (2016)	
Old Cut Level Rating	Weight (grams) needed to cut thru material*: ASTM F1790-97 or ASTM F1790-05	Weight (grams) needed to cut thru material**: ASTM F2992/F2992M-15 (20 mm of blade travel)	NEW Cut Level Rating
0	< 200	n/a	n/a
1	≥ 200	≥ 200	n/a
2	≥ 500	≥ 500	n/a
3	≥ 1000	≥ 1000	n/a
4	≥ 1500	≥ 1500	n/a
5	≥ 3500	≥ 2200	n/a
n/a	n/a	≥ 3000	n/a
n/a	n/a	≥ 4000	n/a
n/a	n/a	≥ 5000	n/a
n/a	n/a	≥ 6000	n/a

\*25mm (1.0 in.) of blade travel - ASTM F1790-97  
20mm (0.8 in.) of blade travel - ASTM F1790-05

\*\* 20mm (0.8 in.) of blade travel



- Conformes aux tests ASTM/ANSI : Niveau 5 de résistance aux coupures.
- lisse et bien tissé
- lot de 1 paire

Tous les installateurs connaissent le problème : se couper accidentellement la main ou les doigts. Lorsqu'il s'agit de couper de grandes feuilles de film, de carton ou de panneaux en plastique, on risque de se couper les doigts. Le gant ANTI-CUT permet d'éviter ce problème. Ce gant est tissé avec une fibre lisse qui empêche les objets pointus de passer à travers.



*gant d'enveloppement  
anti-coupure*



Une autre application idéale est la déformation des films sur les vitres des voitures.  
Grâce à sa texture dense et lisse, le gant aide à positionner et à éliminer les plis pendant la rétraction à chaud.



**QUICK TIPS**

**Niveau 5 Résistance à la coupure : qu'est-ce que cela signifie ?**

Que signifie "niveau 5 de résistance à la coupure" ? Il s'agit d'un gant qui a passé le test ANSI pour une protection de niveau 5, nécessitant 2 200 grammes (2 kg) pour couper le matériau du gant. Il est donc idéal pour les coupes lourdes ou les coupes sur de grandes surfaces !

ANSI/ISEA 105 (2005/2011)		ANSI/ISEA 105 (2016)	
Old Cut Level Rating	Weight (grams) needed to cut thru material*: ASTM F1790-97 or ASTM F1790-05	Weight (grams) needed to cut thru material**: ASTM F2992/F2992M-15 (20 mm of blade travel)	NEW Cut Level Rating
0	< 200	n/a	n/a
1	≥ 200	≥ 200	n/a
2	≥ 500	≥ 500	n/a
3	≥ 1000	≥ 1000	n/a
4	≥ 1500	≥ 1500	n/a
5	≥ 3500	≥ 2200	n/a
n/a	n/a	≥ 3000	n/a
n/a	n/a	≥ 4000	n/a
n/a	n/a	≥ 5000	n/a
n/a	n/a	≥ 6000	n/a

\*25mm (1.0 in.) of blade travel - ASTM F1790-97  
20mm (0.8 in.) of blade travel - ASTM F1790-05  
\*\* 20mm (0.8 in.) of blade travel

Prix par pièce

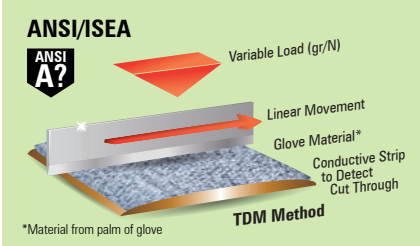

- la solution pour les petits coins et recoins, les joints et les fentes
- matériau incassable

Tous les installateurs le savent : rien de plus contraignant que d'installer un film dans des endroits difficiles d'accès. Le Factotum dispose de deux bouts de forme ovale. Il guide chaque feuille dans le moindre coin ou pli, sans détruire le film en le pressant. Les coins arrondis et lisses vous donnent la possibilité de guider le film là où vous le souhaitez. Moyennement rigide et incassable.



**Pour installer le film :**

Installez facilement votre film pour fenêtre sous les caoutchoucs de cadre de fenêtre ou dans des endroits inaccessibles, en utilisant le Factotum.

**Pour l'installation de films intérieurs :**

Le montage de ces films est un travail minutieux. Chaque bord doit être parfait. Surtout dans les coins et jointures où il faut des outils de précision. C'est pour cela que vous avez le Factotum.

**Pour l'installation des films auto :**

L'installation de films entre les phares, les cadres des portières, les poignées de porte et les feux arrière est un travail minutieux. Les outils de précision sont indispensables. Le Factotum-II vous offre la possibilité de guider la feuille dans le coin et de la presser dans des endroits que vous ne pouvez normalement pas atteindre.

Prix par pièce

## EZ Reach Ultra Platinum - Medium

150-070



La version platine offre une texture de raclette dure avec une technologie de lubrification interne qui aide à prévenir les rayures.

Prix par pièce

## EZ Reach Ultra Gold - Souple

150-071



La version dorée d'EZ Reach Ultra possède un classement flex-dur qui fait des merveilles.

Prix par pièce

## EZ Wing Lime - Souple

150-074



Super doux et flexible mais rigide au milieu. L'EZ Wing a un bord principal légèrement incurvé.

Le bord incurvé est conçu pour permettre à l'outil d'accompagner un doigt ou une bulle à se disperser vers l'extérieur, ce qui réduit le risque de plis.

Prix par pièce

## GOLD EZ Raclette

150-029



- **moyen dure**

Raclette lisse et flexible, parfaite pour appliquer le film carwrap et le film pour vitres automobiles dans les zones et les coins difficiles à atteindre. Dureté moyenne.



Prix par pièce

## TRIANGLE REACH SQUEEGEE set de 3

150-096

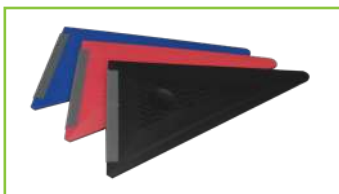

différentes

- **Bande de caoutchouc sur le petit côté**

Intéressant et super pratique. Ce jeu de trois raclettes est une solution idéale pour tout installateur de film pour vitres de voiture. Les raclettes ont des bords différents et donc des fonctions différentes. Par exemple, la pointe ronde est idéale pour guider le film pour vitres dans les coins difficiles et entre les caoutchoucs ou les bandes serrées.

Le côté court est doté d'une bande de caoutchouc qui exerce une excellente pression en repoussant l'humidité sous le film. La pointe raccourcie de la raclette empêche le film de se déchirer dans les coins lors du passage de la raclette.

Lot de 3



Pointe arrondie pour guider le film - 3 densités

La pointe raccourcie empêche le film de se déchirer

La bande de caoutchouc fonctionne bien pour repousser l'humidité sous le film.

**Bleu = doux**



**Rouge = moyennement rigide**



**Noir = rigide**



Prix par lot

## PLATINIUM SILVER EZ Raclette

150-028



- **Souple**

Même produit que ci-dessus mais plus souple



Prix par pièce

## RACLETTE TEFLON JAUNE

150-027



Raclette en téflon jaune très souple et flexible. Parfaite pour une utilisation sur les grands pare-brises incurvés grâce à sa largeur de 15 cm. Ne raye pas le verre.

Prix par pièce

## DIAMOND TIP Yellow Raclette

150-030



Un outil essentiel pour l'application de vinyle dans les zones difficiles à atteindre, en raison de la conception spéciale et des bords tranchants de cette raclette. Ne raye pas le verre.

Prix par pièce

## HAU TOOL BLACK RACLETTE - medium dure

150-084



Raclette en plastique noir en forme de parallélogramme de fabrication allemande. Cette version noire s'adapte facilement à chaque surface tout en maintenant une bonne pression sur le bord. Bon à utiliser comme raclette pour les petits coins et fentes étroites mais aussi pour les grandes surfaces. Ne raye pas les films pour vitrage. Les bords de la raclette mesurent 15 et 8 cm. La structure légère de la lame l'empêche de glisser de votre main lorsque vous travaillez avec de l'humidité. Le film ne colle pas non plus à la raclette.



**QUICK TIPS**

La version rouge 150-085 est un peu plus souple et plus flexible.

Prix par pièce

## HAU TOOL RED RACLETTE - medium souple

150-085



Raclette en plastique rouge en forme de parallélogramme de fabrication allemande. Cette version rouge s'adapte facilement à chaque surface tout en maintenant une bonne pression sur le bord. Bon à utiliser comme raclette pour les petits coins et fentes étroites mais aussi pour les grandes surfaces. Ne raye pas les films pour vitrage. Les bords de la raclette mesurent 15 et 8 cm. La structure légère de la lame l'empêche de glisser de votre main lorsque vous travaillez avec de l'humidité. Le film ne colle pas non plus à la raclette.



**QUICK TIPS**

La version noire 150-084 est un peu plus dure et plus rigide.

Prix par pièce

## The Plow

150-011



Raclette flexible pour les surfaces courbes, comme les pare-brises. S'adapte à chaque surface.

Prix par pièce

## The Red Devil

150-013



Raclette très fine (1 mm !) et flexible pour positionner et appliquer le film sur les vitres latérales et pour atteindre les angles aigus.

Prix par pièce

## Grip-N-Glide Orange - souple

150-068



- Pour les films de protection de la carrosserie, les vinyles et les films d'habillage automobile.

Le Grip-n-Glide présente une construction robuste avec des lames interchangeable. Les lames s'enclenchent et se retirent de manière pratique et sûre. La poignée ultra-confortable rend cette raclette facile à utiliser dans des environnements secs ou humides.



Lame de remplacement :



Prix par pièce

## Grip-N-Glide Yellow - Medium

150-069



- Pour l'installation de films pour vitrage

Le Grip-n-Glide présente une construction robuste avec des lames interchangeable. Les lames s'enclenchent et se retirent de manière pratique et sûre. La poignée ultra-confortable rend cette raclette facile à utiliser dans des environnements secs ou humides



Lame de remplacement :

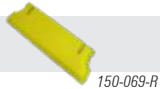

Prix par pièce

## Power Stroke - 15cm

150-005



- Flexible

Une raclette moulée originale, ergonomique, conçue pour tenir confortablement dans votre main. Elle mesure 15 cm d'un bout à l'autre, avec une zone de prise striée qui s'adapte parfaitement à votre main pour réduire la fatigue.

Prix par pièce

## Little Foot Blue - souple

150-072



- Souple

La Little Foot Blue tient confortablement dans la main et possède une pointe angulaire à longue portée qui permet de pénétrer rapidement et facilement derrière les joints d'étanchéité et les joints en caoutchouc. Mesurant environ 15 cm le long du bord utilisable, la Little Foot vous permet de racler dans les espaces restreints tout en gardant une prise ferme sur l'outil.

Prix par pièce

## Little Foot Red - Medium

150-073



- Moyen ferme

La Little Foot Blue tient confortablement dans la main et possède une pointe angulaire à longue portée qui permet de pénétrer rapidement et facilement derrière les joints d'étanchéité et les joints en caoutchouc. Mesurant environ 15 cm le long du bord utilisable, la Little Foot vous permet de racler dans les espaces restreints tout en gardant une prise ferme sur l'outil.

Prix par pièce

## Black Edge Squeegee

150-019

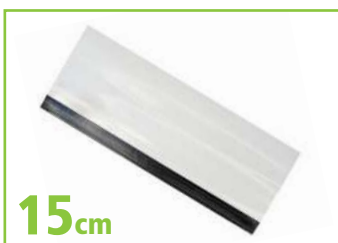

- Moyen ferme

Cette raclette plate en plastique rigide est dotée d'une lame en caoutchouc noir de dureté moyenne pour chasser l'eau. Le corps blanc est fin mais de forme ergonomique, pour une bonne prise en main lors du marouflage et accessoirement pour servir de guide de coupe.

Prix par pièce



## The Slammer

150-010



Raclette en plastique rigide et lisse pour les films pour vitrages automobiles. Cette raclette a été spécialement conçue pour traiter les zones difficiles à atteindre, comme la surface du verre sous le rebord en caoutchouc. La poignée robuste permet une bonne prise en main. Ne raye pas le film pour vitrage.

Prix par pièce

## The Edge

400-003



Grande raclette rigide et lisse pour repousser les caoutchoucs des portières de voitures. Facilite l'application des films pour vitrage sous les caoutchoucs.



Prix par pièce

## Tail Fin Green - Souple

150-022



- Conçu pour l'installation derrière les feux de voiture - souple et flexible.
- Plus souple que la version jaune

Vous connaissez le problème : ce troisième feu stop sur la lunette arrière... Cet accessoire spécial est conçu pour faciliter l'installation du film pour vitrage autour du troisième feu de stop, aux courbes qui rendent souvent difficile l'évacuation de l'eau sous le film... Il est doté d'un corps arqué et incurvé qui se place derrière le feu stop pour appliquer la pression constante nécessaire pour empêcher l'humidité de s'infiltrer à nouveau, permettant ainsi à l'adhésif de s'accrocher. Conçu avec deux trous dans le corps de l'outil pour une meilleure prise.

Prix par pièce

## Tail Fin Green - Medium

150-023



- Conçu pour l'installation derrière les feux de voiture - souple et flexible.
- Plus rigide que la version verte.

Vous connaissez le problème : ce troisième feu stop sur la lunette arrière... Cet accessoire spécial est conçu pour faciliter l'installation du film pour vitrage autour du troisième feu de stop, aux courbes qui rendent souvent difficile l'évacuation de l'eau sous le film... Il est doté d'un corps arqué et incurvé qui se place derrière le feu stop pour appliquer la pression constante nécessaire pour empêcher l'humidité de s'infiltrer à nouveau, permettant ainsi à l'adhésif de s'accrocher. Conçu avec deux trous dans le corps de l'outil pour une meilleure prise.

Prix par pièce

## Smart Card

150-018



Une version contemporaine de la raclette Teflon - mais elles sont meilleures, car elles sont 25 % plus larges et leur pointe effilée, leur prise en main est confortable et leur bord fin vous faciliteront les installations même les plus difficiles.

Prix par pièce

## Gator Blade I - Red

300-016



Voici l'ultime grattoir plastique. Notre lame Gator est aussi tranchante que possible, mais elle ne raye ni n'endommage le film. Plus sûre et plus facile à utiliser que les rasoirs, la lame Gator Blade est en passe de devenir le choix des installateurs, applicateurs et détaillants du monde entier. Elle est parfaite pour nettoyer les vitres, enlever l'excès d'adhésif et gratter les décalcomanies.

Prix par pièce

## The Chizler - Standard

150-034



Plus grand que sa petite soeur ci-dessous. N'endommage pas les lignes de dégivrage de la lunette arrière.



Prix par pièce

## LIL' CHIZLER - Raclette rose

150-033



Petite et fine raclette pour les zones difficiles comme les fenêtres triangulaires, ou pour enlever les petites bulles d'air. Elle est également parfaite pour enlever la saleté et les vieux adhésifs de la lunette arrière. N'endommage pas les lignes de dégivrage de la lunette arrière.



Prix par pièce

## THE BULLDOZER I - Auto

150-020



- Avec une main attachée dans le dos, vous serez capable de :
- racler derrière les haut-parleurs, le troisième feu de stop, les lunettes arrière ...
- plus de rayures sur les angles difficiles d'accès ...

Raclette en plastique spécialement conçue pour l'application de film automobile. Sa conception vous permet d'appliquer fermement le film dans les zones difficiles à atteindre. La raclette s'adapte parfaitement à la courbe de la fenêtre. L'extrémité de la lame est munie d'une bande de caoutchouc qui permet d'éliminer les dernières petites gouttes d'humidité.



QUICK TIPS

Taille : 39 cm x 15 cm

Prix par pièce

## The Bulldozer II - Bâtiment

150-021



- Avec une main attachée dans le dos, vous serez capable de :
- racler derrière les radiateurs, les bureaux, les tuyaux semi-exposés et autres ...
- plus de stress ...

Raclette en plastique spécialement conçue pour le bâtiment. Sa conception vous permet d'appliquer fermement le film dans les endroits difficiles à atteindre. La raclette s'adapte parfaitement à la courbe de la fenêtre. L'extrémité de la lame est équipée d'une bande en caoutchouc pour chasser les dernières petites gouttes d'humidité.



QUICK TIPS

Taille : 39 cm x 15 cm

Prix par pièce

## Yellow Reach Wing 43 cm <sup>NEW</sup>

150-083



- spécialement pour les endroits difficiles d'accès
- résistant, souple et incassable

Nous connaissons tous la frustration d'un endroit caché ou d'une zone restreinte où il est difficile d'enlever l'eau avec une raclette.

La Yellow Reach Wing est une raclette spécialement conçue pour les films pour vitres, qui permet d'appliquer la meilleure pression possible dans les petites zones difficiles d'accès. La forme légèrement incurvée de la raclette la rend robuste et stable pour exercer une pression.

Le dessous de la raclette est strié pour une meilleure adhérence lorsque la raclette est mouillée. Les bords en caoutchouc gris permettent d'évacuer l'humidité sous le film de la fenêtre.



Forme incurvée

Bande de caoutchouc

Prix par pièce

## THE CONQUISTADOR

150-008



Raclette spécialement conçue pour la pose de films pour vitrage dans les endroits difficiles d'accès. Sa conception ergonomique est parfaite pour appliquer le film dans les coins serrés et les angles aigus.

Prix par pièce

## THE CONQUERER - The original one

150-008S



Rien ne vaut l'original Conquerer. Cette raclette est la préférée par excellence des carrossiers expérimentés car c'est l'outil de choix pour installer efficacement le film pour vitrage.



Prix par pièce



**QUICK TIPS**

Quelle est la différence avec les autres versions ?

La bande de caoutchouc de la raclette ne fond pas à haute température.

## The Titan

150-046



### - Polyvalence ultime

Cette raclette spéciale résout les deux principaux problèmes rencontrés lors de l'application de films pour vitrages sur les pare-brises, lunettes arrières convexes et les vitres latérales.

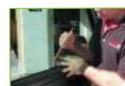

1. Sa forme longue, robuste mais flexible en fait la raclette parfaite pour appliquer le film sur les pare-brises et vitres arrières très profonds et bas.



2. Les variations de profil à l'arrière de la raclette lui permettent d'appliquer le film pour vitres dans les coins et entre les joints d'étanchéité de différentes manières. Fabriquée en plastique robuste, flexible et incassable.

**QUICK TIPS**

Taille : 38 cm x 8 cm

Prix par pièce

## The Yellow Quickfoot

150-026

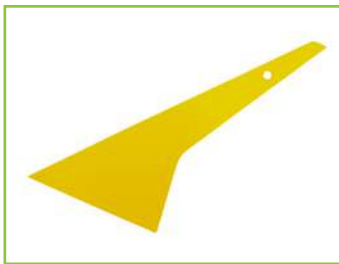

### - Moyen dure

Raclette en plastique rigide et lisse pour l'application de films pour vitrages automobiles dans les zones difficiles à atteindre. Cette raclette s'adapte à une variété de coins à angles différents, et son extrémité longue et étroite est parfaite pour repousser les caoutchoucs.

Prix par pièce

## Quickfoot Blue - Souple

150-180



### - Flexible

Lorsque vous avez besoin d'une raclette rigide avec une poignée pour des travaux nécessitant une portée moyenne, Quick Foot est l'outil «intermédiaire» parfait. Le Quick Foot est fin et élancé comme le Slim Foot, mais il possède un manche plus court qui lui permet de se glisser plus facilement dans votre sacoche à outils. Cet hybride au prix économique vous permettra de nombreuses applications.

Prix par pièce

## The Slimfoot

150-170



### - Raclette pour les zones difficiles à atteindre - 36 cm de long - 15 cm de large

LE SLIMFOOT : raclette spéciale, fine et longue, à utiliser par exemple sur les vitres arrière plates.

Prix par pièce

## 5 - Way Tool

150-035



L'outil parfait pour maintenir le film tendu sur les bords et les coins de la vitre pendant la découpe. Cette version grise est fabriquée en plastique souple et possède des coins arrondis, de sorte que le film pour vitrage ne s'abîme pas lorsqu'il est glissé ou placé dans un coin. Voici les 5 possibilités du 5-Way Tool :

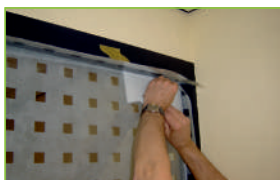

Un biseau court arrondi qui permet de pousser délicatement le film dans un coin difficile ..

Un biseau court avec 10 cm de bord droit de sorte que ce côté peut être utilisé comme une raclette



Un angle de 90 degrés, pour que le film puisse être coupé directement sur les deux bords.



Un bord droit de 26 cm qui peut être utilisé comme règle et guide de découpe.

Un grand angle diagonal /80 degrés, de sorte qu'un côté peut déjà être coupé tandis que de l'autre côté, le film doit encore être raclé.

Prix par pièce

## Go Doctor Red - Souple

150-060



### - Souple

La raclette Go Doctor Red est dotée d'une poignée en "I" qui tient confortablement dans la main.

Cette conception permet une plus grande efficacité et moins de fatigue.

Cette lame rouge Go Doctor est la plus souple des trois lames et est parfaite au contact de films pour vitrage plus fins et de films de protection de la carrosserie.



**QUICK TIPS**

Lame de remplacement :



150-060-R

Prix par pièce

## Go Doctor Yellow - Medium

150-062



### - Moyen ferme

La raclette Go Doctor jaune est dotée d'une poignée en "I" qui tient confortablement dans la main.

Cette conception permet une plus grande efficacité et moins de fatigue.

Cette lame jaune Go Doctor est une lame moyennement ferme qui est parfaite au contact de films pour vitrage de toutes sortes de films de protection de la peinture d'habillage automobile et de vinyle.



**QUICK TIPS**

Lame de remplacement :



150-062-R

Prix par pièce

## Go Doctor Blue - Dure

150-061



### - Ferme

La raclette Go Doctor Blue est dotée d'une poignée en "I" qui tient confortablement dans la main. Cette conception permet une plus grande efficacité et moins de fatigue.

Cette lame Go Doctor bleue est la plus ferme des trois lames et est parfaite pour les films plus épais.



**QUICK TIPS**

Lame de remplacement :

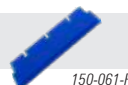

150-061-R

Prix par pièce

## Stroke Doctor - Firm

150-059



- 17.5cm de large
- poignée douce au toucher

Développée pour chasser l'eau des zones difficiles à atteindre pendant l'installation. Parfait pour enlever à la raclette l'eau sous le film pour vitrage au bas d'une lunette arrière ou d'un pare-brise.



**QUICK TIPS**

Lame de remplacement :



150-059-R

Prix par pièce

## The Side Swiper - 15 cm

150-063



- pression optimale sur la pointe
- idéal pour les endroits difficiles à atteindre

Le SIDE SWIPER est une raclette unique conçue pour la pose de films pour vitrage dans les endroits difficiles d'accès. Grâce à sa forme spéciale, elle présente de nombreux avantages. Poignée : elle permet d'introduire plus facilement la main et la raclette dans les endroits étroits et difficiles, comme les lunettes arrière inclinées. Votre main se trouve derrière la raclette, ce qui augmente votre portée.

Corps : le corps de la raclette est en plastique robuste et vous permet d'appliquer une force. Le corps est complètement arrondi et se rétrécit à l'extrémité, de sorte qu'il ne peut pas endommager le film. Bande en caoutchouc : la bande (remplaçable) fonctionne comme une raclette et, grâce à la force considérable que vous pouvez exercer sur la pointe, il est très facile de repousser toute l'humidité restante à cet endroit.



Prix par pièce



# BIG TURBO Raclette

Avec un diamètre plus grand et une bande de caoutchouc noir, la Big Turbo est une raclette idéale pour la pose rapide de films sur les vitres des bâtiments. Le tube plus grand repose mieux et plus fermement dans votre main, ce qui vous permet d'appliquer plus de force sans vous fatiguer ou avoir des crampes dans les poignets. En bref : un bon complément à votre boîte à outils.

Manche de grand diamètre : 4 cm  
Meilleure prise en main, donc moins de fatigue lors de l'utilisation

## BIG MINI TURBO Raclette -10cm

150-113



### - Largeur : 10 cm

Cette raclette Big Turbo a le même grand diamètre du tube que tous ses frères plus larges. Mais grâce à sa largeur étroite de 10 cm, cette raclette est idéale pour presser le film pour vitrage sur les bords des feuillures. Cette raclette est aussi souvent utilisée comme raclette de nettoyage pour arracher les saletés présentes dans l'eau sur les bords.



Prix par pièce

## BIG TURBO Raclette - 17 cm

150-112

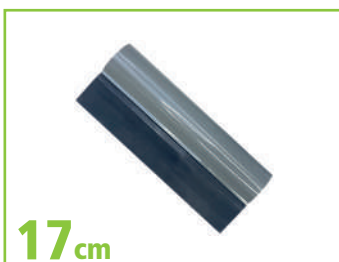

### - Largeur : 17 cm

La raclette Big Turbo est la raclette qui permet de presser de grandes surfaces en une seule fois. L'avantage de la Big Turbo squeegee est le plus grand diamètre du tube que vous tenez avec votre main. Par conséquent, vous pouvez appliquer plus de force sans vous fatiguer la main et le poignet. La lame en caoutchouc noir est moyennement rigide. Sur les côtés du tube se trouvent des stries pour une meilleure prise en main et empêcher le tube de glisser dans votre main. Cette version a une largeur de 17 cm.



Prix par pièce

## BIG TURBO Raclette -23cm

150-111



### - Largeur : 23 cm

La raclette Big Turbo est la raclette idéale pour presser de grandes surfaces en une seule fois. L'avantage de la raclette Big Turbo est le plus grand diamètre du tube que vous tenez avec votre main. Par conséquent, vous pouvez appliquer plus de force sans fatiguer votre main et votre poignet. La lame en caoutchouc noir est moyennement rigide. Les côtés du tube sont striés pour une meilleure prise en main et pour éviter que le tube ne glisse dans votre main. Cette version a une largeur de 23 cm.



Prix par pièce

## BIG TURBO Raclette -71 cm

150-110



### - Largeur : 71 cm

La raclette Big Turbo est la raclette idéale pour presser de grandes surfaces en une seule fois. L'avantage de la raclette Big Turbo est le plus grand diamètre du tube que vous tenez avec votre main. Par conséquent, vous pouvez appliquer plus de force sans fatiguer votre main et votre poignet. La lame en caoutchouc noir est moyennement rigide. Cette version a une largeur de 71 cm.



Prix par pièce

## The BLUE MAX- Raclette 13 cm

150-007



### - Souple mais résistante

La Blue Max est la raclette ultime pour les applications humides, car aucune autre raclette ne peut rivaliser avec elle pour éliminer l'humidité sous le film. Elle est parfaitement adaptée aux films épais et rigides, comme les films de sécurité, les films pour vitrage et les films d'impression numérique laminés.



**QUICK TIPS**

Utiliser avec :



Prix par pièce

## The BLUE MAX - Raclette 20 cm **NEW**

150-091



### - le grand frère de la version 13 cm

### - Souple mais résistante

La Blue Max est la raclette la plus vendue pour les applications humides ! Cette raclette en polyuréthane pousse ou retire sans effort l'humidité sous n'importe quel film. Elle est particulièrement adaptée aux films épais, durs et rigides.

Combinée avec la bonne poignée, vous avez une raclette parfaite et durable pour de multiples applications.



**QUICK TIPS**

Utiliser avec :



Prix par pièce

## The SOTT® MAX - Raclette 13cm **SOTT**

150-006

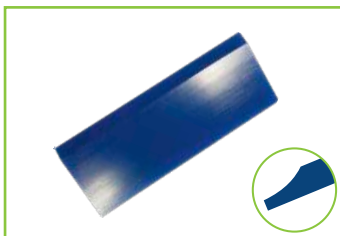

### - Souple mais résistante

La Sott Max est de loin l'une des raclettes les plus importantes qu'un poseur de vitres devrait avoir en sa possession. Grâce à la combinaison de la rigidité et de la flexibilité, la raclette donne une énorme pression pendant le raclage, de sorte que l'humidité peut souvent être repoussée en une seule fois. Convient particulièrement aux films pour vitrage et films de sécurité



**QUICK TIPS**

Utiliser avec :



Prix par pièce

## The SOTT® MAX ANGLE - Raclette 13cm **SOTT**

150-006S



### - 13 cm ; forme trapèze

Le Sott MAX ANGLE correspond au son MAX standard (150-042S), mais se distingue par la forme de sa raclette. Celle-ci se termine en pointe, ce qui permet de retirer plus facilement l'humidité. Grâce à la combinaison de la rigidité et de la flexibilité, la raclette exerce une pression énorme lors du raclage, de sorte que l'humidité peut souvent être repoussée en une seule fois. Convient particulièrement aux films pour vitrage et films de sécurité



**QUICK TIPS**

Utiliser avec :



Prix par pièce

## The CLEAR MAX- Raclette 13cm

150-012



### - Plus souple que le Blue Max, mais meilleur pour les lunettes arrière.

Le matériau utilisé pour le Clear Max est plus souple et permet de chasser l'eau plus facilement et sans risque, en particulier sur les lunettes arrière où le premier passage est délicat. Sa souplesse permet d'épouser les formes des lignes de dégivrage.



**QUICK TIPS**

Utiliser avec :



Prix par pièce

## The ORANGE CRUSH 130 - Raclette 13cm

150-050



### - 13cm (5") de large; plus dure que le Blue Max.

L'Orange Crush est une raclette en polyuréthane qui est légèrement plus rigide que la Blue Max. Cela en fait une raclette polyvalente parfaite. Cette raclette est idéale pour chasser l'humidité sous une variété de films, notamment les films pour vitrage, les stratifiés en polyester, les films de sécurité épais et même les films recouverts de ruban adhésif.



**QUICK TIPS**

Utiliser avec :



Prix par pièce

## THE HYBRID

- Un multitalent : 2 raclettes en une seule.
- Côté bleu : moyennement dur, côté orange : souple
- En 2 largeurs disponibles

Cette raclette unique en polyuréthane est composée de deux couches, chacune ayant une dureté différente. Le côté orange est plus souple que le côté bleu. Les angles de la raclette de chaque côté sont également différents, ce qui vous donne un contrôle total sur la pression à exercer pendant l'installation.



13 cm de large

150-048



Utiliser avec :



Prix par pièce

20 cm de large

150-049



Utiliser avec :



Prix par pièce

## THE ORANGE CRUSH 200 Raclette - 20cm

150-051



- 20,5 cm (8") de large; plus dure que la Blue Max

L'Orange Crush 200 est identique à la version 130, mais plus large, ce qui en fait le choix idéal pour les grandes surfaces de film.



QUICK TIPS

Utiliser avec :



150-043 150-043L

Prix par pièce

## WOODY GRIP Raclette

150-054



- poignée en bois pour 2 mains en même temps
- l'outil ultime pour les films de sécurité

Le WOODY est une raclette en bloc où la pression peut être exercée par deux mains en même temps. L'avantage est qu'il n'est pas nécessaire de gratter plusieurs fois au même endroit, car la pression est tellement forte qu'un ou deux coups suffisent. Cette raclette permet de travailler plus rapidement et plus efficacement. Indispensable si vous devez appliquer un film pour vitrage sur de nombreuses grandes fenêtres.

Applicable à tous les types de films pour vitrage.



QUICK TIPS

Lame de remplacement :



150-054R

Prix par pièce

## RACLETTE DE PRESSION pour Woody Grip

150-054R



- 5 cm x 20 cm

Cette raclette de pression en forme de bloc est destinée à être fixée dans la poignée WOODY. Le nylon robuste assure la bonne pression lors du serrage des films pour vitrage sur de grandes surfaces.



QUICK TIPS

Raclette de remplacement pour Woody Grip :



150-054

Prix par pièce



# Poignées haute performance pour plus de puissance

Lorsque vous voulez une installation parfaite des films pour vitrage, ces poignées sont votre meilleur atout. Sur cette page, vous trouverez les petites versions. Il suffit d'insérer la raclette souhaitée dans l'une de ces poignées et vous êtes prêt à faire votre travail !

SOTT-5 - Poignée 13cm **SOTT**

**150-042S**



13cm

Poignée spéciale, en plastique de haute qualité, pour le serrage des raclettes spéciales. Ces poignées ont une meilleure prise et sont plus longues, ce qui permet de les tenir en toute sécurité sans se fatiguer. En raison de la forme incurvée et du plastique lisse, la poignée ne touchera pas ou n'endommagera pas le film lorsqu'une forte pression sera exercée sur celui-ci. C'est le manche des raclettes souples, pour l'application humide de films. Particulièrement adapté aux films épais et durs, tels que les films de sécurité et les films pour vitrage.



Prix par pièce

SOTT-5 - Poignée 8cm - extra court **SOTT**

**150-042SM**



13cm

- manche court : 8 cm

Identique à la poignée 150-042S, mais avec une poignée plus courte. Ce manche robuste et résistant est idéal pour une utilisation dans les petites zones où l'espace est limité. Souvent, le manche est trop long et vous ne pouvez pas racler correctement parce que la pièce arrière reste coincée. Avec un manche de seulement 8 cm de long, il ne dépasse pas de sous votre main et vous pouvez le serrer parfaitement dans les petits espaces tout en étant capable d'utiliser la force nécessaire pour chasser l'humidité sous le film. Fabriqué en nylon résistant.



Prix par pièce

Fusion - 5 Poignée - 13cm

**150-042**



13cm

Les poignées FUSION offrent une prise en main idéale pour optimiser le travail de la raclette lors de longues applications. Le revêtement en mousse antidérapante vous offre un confort supplémentaire. La forme incurvée de cette poignée spéciale en plastique lisse l'empêche d'entrer en contact avec le film lorsqu'une forte pression est appliquée, ce qui élimine tout risque d'endommager votre travail. Il s'agit de la poignée idéale pour les raclettes utilisées pour l'application humide de films. Parfait pour une utilisation avec des films épais et durs, tels que les films de sécurité et les films pour vitrage.



Prix par pièce



**QUICK TIPS**

Se combine parfaitement avec les raclettes suivantes :

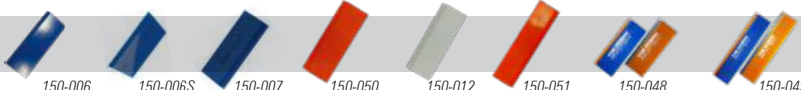

150-006

150-006S

150-007

150-050

150-012

150-051

150-048

150-049

## SHORT - 13 Poignée

150-039



### - Poignée antidérapante en caoutchouc

Le SHORT-13 est un manche idéal pour presser les films pour vitrage dans les environnements où l'espace est limité. Comme la poignée ne mesure que 10 cm, elle peut facilement être utilisée dans n'importe quel angle et environnement. Pensez aux vitres arrière des voitures, aux vitres latérales des modèles compacts ou à hayon, etc. La poignée en caoutchouc évite les situations glissantes lorsque les mains sont mouillées.

La raclette en plastique est simplement serrée dans les mâchoires (notez qu'elle n'est pas fixée par des vis)



**QUICK TIPS**

Se combine parfaitement avec les raclettes suivantes :

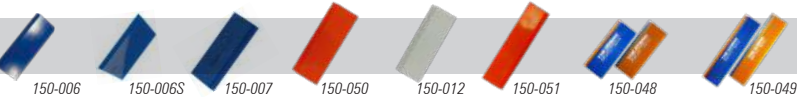

Prix par pièce

## FUSION - 8 Poignée - 20cm

150-043



### - 200 mm (8") de large ; plastique indestructible

Une poignée exceptionnelle, extra large, fabriquée en plastique incassable de haute qualité, à utiliser avec des raclettes spéciales. Les poignées FUSION offrent une prise en main idéale qui optimise le travail de la raclette lors de longues applications. Le revêtement en mousse antidérapante offre un confort supplémentaire.

La forme incurvée de cette poignée spéciale en plastique lisse l'empêche d'entrer en contact avec le film lorsqu'une forte pression est appliquée, ce qui élimine tout risque d'endommager votre travail.

Il s'agit de la poignée idéale pour l'application humide de films. Parfait pour une utilisation avec des films épais et durs, comme les films de sécurité et les films pour vitrage.



**QUICK TIPS**

Se combine parfaitement avec les raclettes suivantes :

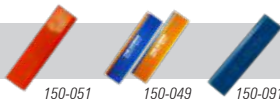

Prix par pièce

## FUSION STRETCH POIGNEE - poignée extra longue

- Poignée extra longue: 40cm (16")
- disponible en 2 largeurs : 130 mm (5") et 200 mm (8")
- plastique indestructible

Le même support de raclette que la série Fusion standard, mais avec une poignée extra longue en acier inoxydable.

La longueur de la poignée n'étant pas inférieure à 40 cm, il est possible d'appliquer une pression énorme sur les films pour vitrage. Cela rend la pose moins fastidieuse : idéal pour les grandes fenêtres.

Exemple:  
FUSION Stretch grip  
avec raclette

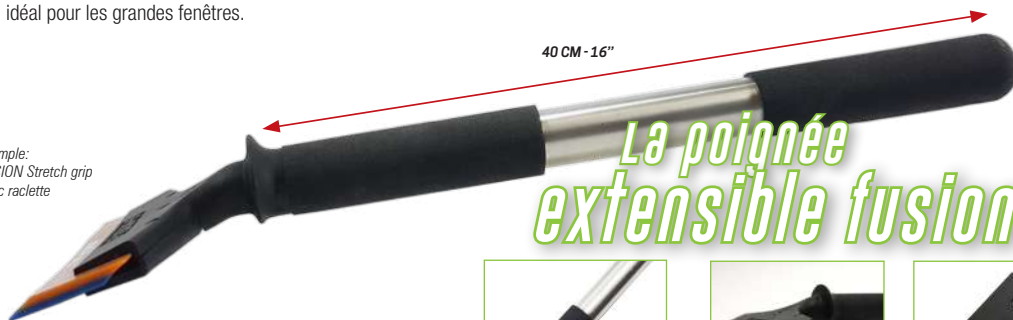

### Fusion - 5 Stretch poignée 13

150-042L



Utiliser avec :

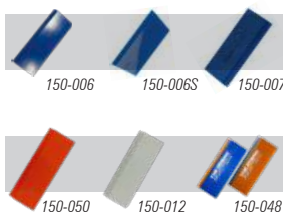

Prix par pièce

### Fusion - 8 Stretch poignée 20

150-043L

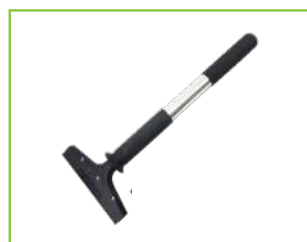

Utiliser avec :

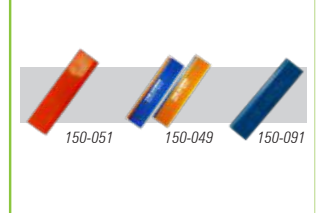

Prix par pièce

# Heavy Metal

# RACLOIRS POWER HANDLE

Les Power Handle sont des raclettes idéales pour l'application de films pour vitrage où une pression supplémentaire est nécessaire pour repousser l'humidité sous le film. Ces raclettes sont utilisées en particulier pour les films de fenêtres épais tels que les films de sécurité.

Disponible en deux bords

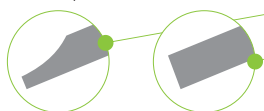

Le cadre métallique assure la stabilité et ne se plie pas sous la pression. La poignée est munie de petits renforcements afin que les mains mouillées puissent toujours avoir une bonne prise sur la poignée. La raclette en nylon remplaçable dans le cadre est moyennement rigide, disponible en différentes tailles et formes.



La poignée en caoutchouc avec renforcements évite de glisser lorsqu'elle est mouillée.



Le col en métal fortement incurvé permet un meilleur angle.



Le corps métallique maintient la raclette en place.

## POWER HANDLE - 15S Poignée + RACLETTE 'FAÇONNEE' - 15 cm

150-055-S



15cm

- 15 cm
- lame de raclette en forme

Les Power Handles sont des raclettes idéales pour l'application de films pour vitrage où une pression supplémentaire est nécessaire pour chasser l'eau située sous le film. Ces raclettes sont utilisées en particulier pour les films épais tels que les films de sécurité. Le cadre métallique assure la stabilité et ne se plie pas sous la pression. La poignée est munie de petits renforcements afin que les mains mouillées puissent toujours avoir une bonne prise sur la poignée. La raclette en nylon remplaçable dans le cadre est moyennement rigide, a une longueur de 5 cm et a une face avant 'formée', qui fournit une pression supplémentaire.



### QUICK TIPS

Les lames de raclette remplaçables pour ce modèle sont les suivantes :



150-055P-S

Comparable:



150-055-B

Prix par pièce

## POWER HANDLE-15B POIGNEE + RACLETTE 'BLOCK' - 15 cm

150-055-B



15cm

- 15cm
- lame de raclette en forme de bloc

Les poignées Power sont des raclettes idéales pour l'application de films pour vitrage où une pression supplémentaire est nécessaire pendant le marouflage de l'eau sous le film. Ces raclettes sont utilisées en particulier pour les films épais tels que les films de sécurité. Le cadre métallique assure la stabilité et ne se plie pas sous la pression. La poignée est munie de petits renforcements afin que les mains mouillées puissent toujours avoir une bonne prise sur la poignée. La raclette en nylon remplaçable dans le cadre est moyennement rigide, a une longueur de 3 cm et a une face avant en forme de 'bloc', ce qui permet une pression supplémentaire lorsque vous chassez l'eau.



### QUICK TIPS

Les lames de raclette remplaçables pour ce modèle sont les suivantes :



150-055P-S

Comparable:



150-055-B

Prix par pièce

## POWER HANDLE-20B POIGNEE + RACLETTÉ 'BLOCK' - 20 cm

150-056-B



- 20 cm
- lame de raclette

Les Power Handles sont des raclettes idéales pour l'application de films pour vitrage où une pression supplémentaire est nécessaire pour chasser l'eau située sous le film. Ces raclettes sont utilisées en particulier pour les films épais tels que les films de sécurité. Le cadre métallique assure la stabilité et ne se plie pas sous la pression. La poignée est munie de petits renforcements afin que les mains mouillées puissent toujours avoir une bonne prise sur la poignée. La raclette en nylon remplaçable dans le cadre est moyennement rigide, a une longueur de 5 cm et a une face avant 'formée', qui fournit une pression supplémentaire.



20cm



**QUICK TIPS**

Les lames de raclette remplaçables pour ce modèle sont les suivantes :



Comparable:

Prix par pièce

## RACLETTÉ (Façonnée) - pour Poignée Power Handles

Shaped 15 cm

150-055R-S



15cm

**Forme façonnée**  
**Longueur : 4 cm**  
**Largeur : 15 cm**

Cette raclette est conçue pour le PowerHandle-15S et 15B et peut être facilement installée à l'aide de 5 vis cruciformes. Cette raclette remplaçable a une longueur de 4 cm et est donc plus rigide que, par exemple, la Blue Max ou la Orange Crush

Prix par pièce

Shaped 20 cm

150-056R-S



20cm

**Forme façonnée**  
**Longueur : 4 cm**  
**Largeur : 20 cm**

Cette raclette est destinée au PowerHandle-20S et 20B et peut être facilement montée à l'aide de 5 vis cruciformes. Cette raclette remplaçable a une longueur de 5 cm et sa rigidité est similaire à celle du Blue Max et du Orange Crush.

Prix par pièce

## RACLETTÉ ("Block") - pour Poignée Power Handles

Block - Shape 15 cm

150-055R-B



15cm

**Forme de bloc ; extra rigide**  
**Longueur : 3 cm**  
**Largeur : 15 cm**

Cette raclette en forme de bloc est conçue pour le Power Handle-15B et peut être facilement montée avec 5 vis cruciformes. Ce bloc est très rigide car sa longueur n'est que de 3 cm. Idéal pour une pression supplémentaire.

Prix par pièce

Block - Shape 20 cm

150-056R-B

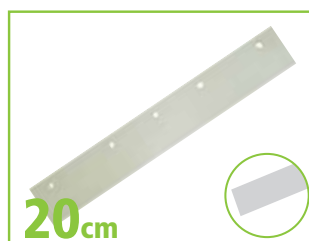

20cm

**Forme de bloc ; extra rigide**  
**Longueur : 3 cm**  
**Largeur : 20 cm**

Cette raclette en forme de bloc est conçue pour le PowerHandle-20B et 20S et se monte facilement avec 5 vis cruciformes. Très rigide car sa longueur n'est que de 3 cm. Elle est idéale pour exercer une pression supplémentaire.

Prix par pièce

# OUTILS INTELLIGENTS

Des outils intelligents pour une pose précise et rapide du film adhésif, même dans les installations les plus complexes. Grâce à notre sélection d'outils innovants, vous pouvez installer votre film adhésif avec plus de facilité et d'efficacité, pour un résultat parfait.





- 2 extrémités arrondies de taille différente
- Guides en métal
- 2 extrémités utilisables

Un outil idéal et astucieux qui aide à installer les films de carwrapping et les films pour vitrage dans les endroits difficiles à atteindre. Avec deux embouts métalliques arrondis de tailles différentes. Le corps hexagonal de la taille d'un stylo est ultra maniable, vous permettant de contrôler les embouts pour placer et guider le film dans un endroit particulier. Boîtier en plastique durable. Guides chromés.



## *Le guide de film* L'outil parfait pour le wrapping



Prix par pièce



- Appuyez sur le film dans les moindres petites zones
- 2 positions différentes
- Cuillères métalliques revêtues

Un outil indispensable pour tout installateur. Cet outil de type stylo est composé de deux cuillères en métal lisse, chacune à un angle différent. Les cuillères sont plates pour permettre de presser le film de manière experte dans des endroits autrement inaccessibles. Pensez aux coins des capots de voiture, entre les feux arrière et les phares, autour des calandres et des poignées de porte.



## *The Finisher* La solution pour tous les trous et les coins serrés



- PRESSEZ LE FILM SOUS LES CAOUTCHOUCS OU LES CADRES DE FENÊTRE, DANS N'IMPORTE QUEL TROU OU COIN.
- UTILE DANS TOUTES LES SITUATIONS.

Prix par pièce



Outils pratiques pour une installation facile dans les endroits difficiles à atteindre.

## *gagnez la lutte contre les petits coins et les interstices*



Tous les poseurs d'habillage de voiture et de films le savent : pousser le vinyle dans les petits coins et couper ou envelopper les zones difficiles d'accès peut être un véritable combat.

Les pinces SOTT WRAP TWEEZERS ont été spécialement conçues pour ces tâches délicates. 3 types de pinces différentes, chacune avec son propre objectif. Maintenant, vous maîtrisez chaque petite pièce de la voiture. Fabriquées en acier inoxydable.

### Wrap Tweezer I

350-311

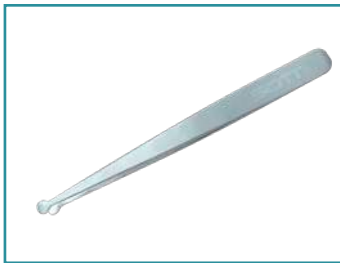

- Nez plat et rond
- Tire le vinyle sans le détruire

La Wrap Tweezer-1 en acier inoxydable possède un nez rond et plat spécial qui peut retenir le vinyle sans risquer de le déchirer en le tirant dans les coins. Coupez le vinyle à la taille voulue, chauffez-le et guidez le vinyle autour des coins en utilisant les pointes arrondies. Le tour est joué.



Prix par pièce

### Wrap Tweezer II - Pince à écheniller métal

350-310



- Extrémité incurvée, avec pointe
- Extra fine et précise

Pince à écheniller en acier inoxydable avec extrémités courbes. Les deux pointes sont aiguës et s'emboîtent bien l'une dans l'autre, de sorte que le vinyle peut être facilement prélevé dans les fissures, les coutures, les phares et les feux arrière, etc. Lorsqu'il n'y a rien d'autre qui puisse être utilisé pour faire pénétrer le vinyle dans les crevasses profondes de la voiture, la Wrap Tweezer II est la solution.



Prix par pièce

### SOTT® Tweezer - Pince à écheniller métal SOTT

350-201



- Forme ronde, surface intérieure plate
- Pointe acérée

Cette paire de pincettes à écheniller possède un nez pointu qui s'incurve à l'extérieur tout en étant plat à l'intérieur. Idéal car maintenant vous pouvez garder votre prise lors de la manipulation du vinyle tandis que l'extérieur, grâce à sa forme incurvée, ne colle pas au vinyle.



Prix par pièce



**Un défi pour tous les installateurs de films et parfois (presque) impossible : placer et presser le film adhésif dans les petits coins, les interstices et les trous. Ce ne serait pas génial s'il existait un outil pour cela ?! Une paire de raclettes allongées qui travaillent en équipe pour s'attaquer à n'importe quel travail. Les voici : The Squad.**



Ces raclettes de forme spéciale sont conçues pour appliquer tout type de film dans les endroits difficiles d'accès. Qu'il s'agisse de film pour carwrapping, de film pour fenêtre ou de film d'intérieur, grâce à leurs différents embouts spéciaux, ces outils peuvent littéralement être utilisés partout et dans n'importe quelle situation.

Ils sont fabriqués en plastique durable afin de ne pas se casser, s'effiloche, se déformer ou se courber facilement. Plusieurs de ces embouts ont des bords plats et tranchants, ce qui permet de les enfoncer plus facilement dans les moindres interstices. Malgré cela, votre film ne sera pas endommagé car le matériau de l'embout est lisse et ne présente aucune bavure.

En bref, c'est un outil indispensable pour tout installateur qui compte sur des méthodes de travail rapides et efficaces. Livré en kit dans sa propre mallette.



La forme incurvée semi-circulaire lisse permet à l'installateur de presser les films adhésifs derrière les interstices et les bords. Idéal pour les endroits qui seraient normalement hors de portée.

L'extrémité incurvée se rétrécit et est idéale pour pousser le film dans les coins et exercer une pression supplémentaire sur la face arrière des bords, panneaux, portes, etc.



Grâce à sa forme conique et lisse, il est idéal pour pousser toutes sortes de films dans toutes les formes imaginables sans les endommager.

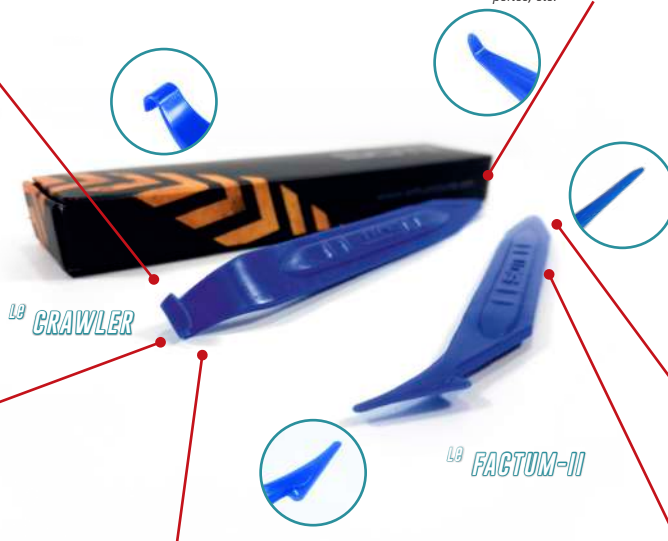

La queue effilée est assez rigide, mais suffisamment souple pour repousser les caoutchoucs des fenêtres et autres parties de la carrosserie du véhicule. Parce qu'elle est effilée et très lisse, c'est un excellent outil pour positionner les films de vitrage avant que l'eau ne soit raclée.



Le Factum II a subi quelques améliorations par rapport à la version I! La pointe s'effile et a un bord plus tranchant. Elle est à la fois rigide et flexible. Cela permet d'appliquer une grande force pour pousser le film dans les plus petits canaux et plis, sans pour autant le casser.



Egalement utile : utilisez le bout arrondi pour racler l'adhésif et les petits morceaux lorsque vous retirez le film.



## Mirror Wrap Tool Wood 38 cm NEW

350-200



### - Envelopper un miroir en un clin d'œil

C'est un must pour tous les wrappers ! Tous les wrappers savent que l'emballage d'un miroir n'est pas si facile. Si le film n'est pas chauffé et étiré uniformément, des distorsions, des décolorations ou des traces de colle peuvent apparaître.

L'outil d'emballage des miroirs facilite grandement les choses.



#### Comment l'utiliser ?

1. Collez le film sur les bras du Mirror Wrap Tool.
2. Chauffez le film uniformément. Poussez maintenant le miroir à travers les bras d'un seul mouvement.
3. Voilà, le film est tendu uniformément sur la convexité du miroir.
4. Retirez maintenant avec précaution le film des bras et travaillez le film près des bords du miroir comme vous le feriez.
5. Il suffit d'afficher la chaleur et le tour est joué.

- CONTREPLAQUÉ DUR ET ROBUSTE
- 18 MM D'ÉPAISSEUR
- GRANDE POIGNÉE
- FINITION LISSE SUR LE DESSUS ET LE DESSOUS

Prix par pièce

## Emblem Removal Tool NEW

350-203



- retirer les emblèmes sans les endommager
- poignées en aluminium
- fil tressé solide

Tous les emballateurs de voitures et installateurs de pff connaissent le problème : les emblèmes sur la carrosserie qui doivent être retirés proprement sans les endommager.

Cet outil pratique facilite la tâche. Un fil métallique solide et fin, placé entre deux poignées en aluminium, coupe la colle entre la carrosserie et l'emblème sans l'endommager.

Placez le fil au début d'un emblème, contre la colle (mousse), serrez le fil et tirez ensuite d'avant en arrière. Le fil coupe lentement et proprement la couche de colle. Si nécessaire, vous pouvez également chauffer légèrement l'emblème pour ramollir la colle.



**QUICK TIPS**

Livré dans une boîte de rangement pratique. Comprend 1 fil supplémentaire



Prix par pièce

## CUTTER DE DECOUPE pour boîte de film

100-030



- transformez votre boîte de film en distributeur de coupe
- coupez votre film directement depuis la boîte

Petit porte-couteau en aluminium facile à placer sur le bord de la boîte de film afin que vous puissiez couper votre film à une largeur spécifique directement à partir de la boîte.



**QUICK TIPS**

NOUS RECOMMANDONS ces lames sécables sont les meilleures pour cette application :



#### Comment cela fonctionne-t-il ?

1. Retournez la douille au niveau de la fente de manière à ce que celle-ci soit complètement libre.
2. Serrez une lame sécable dans la fente, côté tranchant vers le bas.
3. Serrez la douille de manière à ce que le boulon serre le cutter sécable.
4. Placez maintenant le porte-cutter sur le bord de la boîte, avec la lame de cisaillement dirigée vers l'intérieur, vers votre feuille à l'intérieur de la boîte.
5. Remontez un peu la feuille et insérez-la dans la lame du cutter.
6. Maintenant, tirez progressivement votre film vers le haut d'un seul mouvement régulier, aussi loin que vous le souhaitez.

Prix par pièce



## SOTT® Crochets en acier inoxydable - 2 tailles disponibles SOTT

- acier inoxydable
- longueur : 17 cm et 23 cm

Utilisez ce crochet en acier inoxydable pour maintenir les capots et les hayons des voitures légèrement ouverts. Idéal pour les poseurs de vitres, le carwrapping et les installateurs de PPF

17 cm

400-075



Maintenant, un capot ou un hayon ne tombe plus sur le loquet. Maintenant l'installateur peut facilement atteindre les bords pour finir l'installation du film

17cm

Prix par pièce

23 cm

400-076



Maintenant, un capot ou un hayon ne tombe plus sur le loquet. Maintenant l'installateur peut facilement atteindre les bords pour finir l'installation du film

23cm

Prix par pièce



## - pointe spéciale sphérique

Ce gadget astucieux, qui ressemble à un stylo, a une pointe arrondie, ce qui facilite le chenillage sans endommager le liner ou le papier support.

Prix par pièce

## SOTT® Stylo aluminium à aiguille - retrait d'air SOTT

100-NP-1



- avec aiguille rétractable
- version en aluminium
- qualité professionnelle

L'outil a la taille d'un stylo et tient bien en main grâce à sa finesse et à son revêtement antidérapant.

L'aiguille ultra fine vous donne la possibilité de piquer avec précision et très localement les bulles d'air. L'aiguille se rétracte au moyen d'un ressort interne pour être rangée en toute sécurité. L'aiguille n'est pas remplaçable.



Prix par pièce

## Air Release Tool - Stylo anti bulle d'air

100-NP-2



- Modèle à bille
- Avec aiguille retractable

Outil de libération de l'air en forme de stylo à bille avec une aiguille aiguisée comme un rasoir à l'intérieur. Il suffit de cliquer sur l'arrière et l'aiguille sort de la tige.

Cliquez à nouveau et l'aiguille se rétracte. Idéal pour le montage de films où des bulles d'air se sont formées entre le film et le support. Livré dans une boîte de luxe. L'aiguille n'est pas remplaçable



Prix par pièce

## Aiguille pour seringue - Ultra-fine 0.45 mm

350-221



- 0.45 mm d'épaisseur
- pointe biseautée pour une pénétration invisible du film

En utilisant cette aiguille avec la seringue 350-220, vous avez la solution pour aspirer les bulles d'humidité sous les films de protection de la peinture (PPF).

**Comment cela fonctionne-t-il?**

Percez l'aiguille horizontalement dans la bulle et aspirez l'eau dans la seringue.  
Retirez l'aiguille de la bulle vidée et pressez le petit trou pour le refermer avec votre pouce. En quelques heures, le trou sera invisible et "guéri".  
Voilà, votre finition est parfaite !



Prix par pièce

## SERINGUE - 10 ml

350-220

**La solution ultime ! Un must pour tout installateur de PPF !**

Chaque installateur PPF (protection de la peinture) le sait : quelque part au milieu du capot, une grosse bulle d'eau. Que pouvez-vous y faire? Retirer le film complet et recommencer à zéro? Pas du tout. Vous n'êtes pas obligé de le faire ! Il suffit d'utiliser une seringue avec une aiguille ultrafine pour faire un trou invisible et aspirer l'humidité de la bulle !

**Comment cela fonctionne-t-il?**

Percez l'aiguille horizontalement dans la bulle et aspirez l'eau dans la seringue.  
Retirez l'aiguille de la bulle vidée et pressez le petit trou pour le refermer avec votre pouce.  
En quelques heures, le trou sera invisible et "guéri".  
Voilà, votre finition est parfaite !



Prix par pièce

# OUTILS D'INSTALLATION

Une gamme complète d'outils intelligents conçus pour faciliter et accélérer l'installation de films adhésifs sur les surfaces vitrées. Des outils de qualité professionnelle pour une installation rapide et précise qui vous fera gagner du temps sur vos projets.



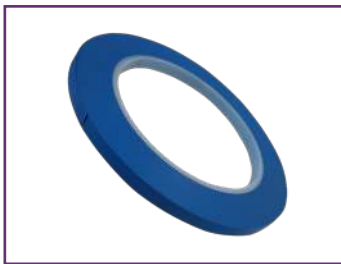

- définir les lignes de coupe avant d'installer le film ppf
- définir des lignes de travail\* sur n'importe quel véhicule
- positionner le lettrage le long d'une ligne prédéterminée
- créer une règle flexible pour la découpe

Ce ruban plastique de 6 mm (.25") est une révélation pour tous les monteurs. Facile à étirer et à mettre en forme, il ne laisse pas de résidus d'adhésif. Assez épais, il ne se déchire pas et ne se casse pas facilement. Le ruban de découpe et de contour est idéal pour :

**QUICK TIPS**  
Taille : 6 mm x 55 m



**Définir les lignes de travail :**

Définissez des lignes de travail sur les voitures courbes ou cunéiformes. Cela créera une ligne de travail fixe qui suivra la forme de la voiture. Utilisez cette ligne comme référence pour positionner votre panneau et vous assurer qu'il est visuellement correct.



**Établissez des lignes de coupe :**

Si le film doit être découpé pour suivre la forme souhaitée, le ruban adhésif pour découpes et contours est la solution idéale. Appliquez d'abord le film, utilisez le ruban pour créer la forme souhaitée, puis découpez soigneusement le long du ruban. Le panneau rouge et bleu illustré sur la photo peut être découpé entièrement à main levée. Le haut de l'impression en couleur qui s'échappe légèrement en haut peut également être coupé parfaitement à l'aide du ruban de découpe et de contour.

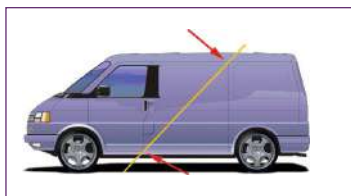

**Définition des lignes de travail :**

Définissez des lignes de travail simples avant de commencer l'application de tout lettrage, afin de permettre une disposition correcte du texte et des logos. Astuce : utilisez des points de référence fixes, tels que les coins et les bords des portes et des panneaux. Cela simplifiera la configuration de l'autre côté du véhicule et facilitera les retouches futures.



**Installation en vrac PPF avec ruban de coupe**

Il est même possible de couper un film de protection de carrosserie (PPF). Installez votre film comme vous le feriez normalement, puis lorsque vous commencez à tirer sur la corde, pulvérisez le liquide de pose, afin de conserver un film à la finition parfaite une fois plaqué sur la carrosserie.



Prix par rouleau

**QUICK TIPS**  
Une ligne de travail est une ligne de référence de contour invisible qui s'étend horizontalement sur la longueur du véhicule. Sur certaines voitures, une ligne de travail est déjà ajoutée lors du formage de la carrosserie. Cependant, cela devient moins courant sur les modèles de voitures plus récents.



Vous avez besoin de mettre en page du texte et des impressions de grande taille avant l'application finale ? Ce ruban de classe industrielle, d'une largeur de 5 cm (2"), a une forte adhérence, mais ne laisse aucun résidu d'adhésif, même après plusieurs semaines. Il est résistant à l'eau.

Un nombre toujours croissant de composants de carrosserie sont fabriqués à partir de matériaux composites. C'est pourquoi vous avez besoin d'une bande d'application et de positionnement.



**QUICK TIPS**  
Taille : 50 mm x 50 m

Ceci peut également vous intéresser :



Prix par rouleau



**- installez le film sur les rivets, dans les canaux et sur les briques en un rien de temps !**

Le célèbre RollePro est le seul outil qui fonctionne vraiment pour installer du film autour des rivets et appliquer des films muraux sur des murs en briques ou en pierre. Le RollePro est doté d'une roue en mousse dure qui presse le film dans et autour des surfaces courbes ou irrégulières. Installez le film sur la surface, faites-le chauffer et faites rouler le RollePro sur la forme ou la surface. Continuez à presser fermement jusqu'à ce que le film ait refroidi, puis fixez à chaud et le tour est joué.



Réchauffez le film et roulez RollePro simplement sur les canaux, rainures ou joints de rivets.



Même les briques grossières ne posent aucun problème. Le RollePro pousse facilement le film dans les irrégularités des pierres, des briques et des joints.



Sur cette image, vous pouvez voir que la roue en mousse dure prend facilement la forme de la surface incurvée.

Prix par pièce



**- 150 mm (6") de large  
- version top-heavy ; avec roulements**

Rouleau professionnel monté sur roulements à billes et destiné à un usage intensif. Top heavy signifie que le rouleau en caoutchouc est la partie la plus lourde de l'outil, ce qui permet d'exercer une pression supplémentaire pendant l'application. Ceci est particulièrement évident lors de l'application de grandes surfaces de film. Il est nécessaire d'exercer moins de pression car le rouleau fait le plus gros du travail.

**IDÉAL POUR :**

**APPLIQUER DE GRANDES SURFACES DE FILM SANS TUNNELS NI BULLES D'AIR, AVEC UN ADHÉSIF SOLIDE. APPLIQUER DU RUBAN D'APPLICATION.**

**APPLIQUER UN STRATIFIÉ.**

**APPLIQUER DES FILMS À HAUTE ADHÉRENCE SUR DES SURFACES PLATES.**



Le rouleau en caoutchouc est monté sur roulements à billes et fonctionne donc de manière exceptionnellement précise, offrant une pression très efficace.



Un bon exemple de l'utilisation du SOTT ROLLER : Recouvrir soi-même de grandes surfaces (comme une table) avec par exemple un film intérieur à adhésif très fort peut être un défi. Avec un rouleau, c'est très facile et sans problème. Le rouleau presse progressivement le film sur la surface sans tension ni étirement, tandis qu'une raclette repousse légèrement le film. Sur les grandes surfaces, cela peut alors provoquer une petite tension du film.

Pas avec le rouleau SOTT ROLLER

Prix par pièce



**- Cadre en aluminium  
- Roue en caoutchouc moyennement souple**

Rouleau presseur spécial pour l'installation de films dans les canaux et les tranchées de la carrosserie. L'avantage d'un rouleau par rapport à une raclette ou à un frottement avec un gant est que le film (chauffé) ne se décolle pas. Le rouleau pousse le film partout de manière uniforme dans la tranchée sans le déplacer.

Le carrelage n'est pas une surface facile à recouvrir, surtout lorsqu'il faut conformer le film à l'intérieur des joints. Voici un outil qui vous aidera lors de cette installation



**INSTALLATION ROLLER**  
pour les gouttières et les tranchées dans les véhicules

Prix par pièce

# Plus gros plus fort c'est LE GOLIATH !



Tous les installateurs de films et les fabricants d'enseignes les utilisent, l'aimant de montage. Mais pour les grandes pièces de vinyle, un aimant ne suffit pas. Nous avons quelque chose de mieux pour cette tâche. Un aimant extra-fort, avec une poignée spéciale. C'est un monstre! Nous l'appelons le Goliath !

SOTT® Goliath - Aimant pour montage de film - Extra Large SOTT

150-MM883

super fort  
et sans  
erreurs



Les aimants de montage sont désormais indispensables pour la pose de vinyle et autres films.

Mais il nous manquait une solution satisfaisante pour maintenir de grandes surfaces de film avec un seul outil !

C'est pourquoi nous avons conçu cet ensemble spécial d'aimants de montage et nous l'avons également rendu multifonctionnel.

Spécialement conçu pour le véritable installateur qui apprécie l'efficacité et la commodité pendant qu'il travaille.



**PLUS DE 24 KG DE TRACTION !**  
**REMPLE 4 AIMANTS ORDINAIRES**  
**MULTIFONCTIONS !**

## Les 5 avantages du goliath



### EXTRA FORT : PLUS DE 24 kg DE TRACTION !

Rien n'est plus ennuyeux que les aimants et les films qui tombent lors du positionnement.

Les aimants standards s'avèrent souvent avoir une force magnétique trop faible, ce qui signifie que vous finissez par utiliser plusieurs aimants pour faire le travail. Grâce au Goliath, cela fait partie du passé.

La base contient 6 aimants en néodyme qui, ensemble, développent une force de traction minimale de 24 kg. Le Goliath est si puissant que l'un d'entre eux peut soutenir un film de 1,52 m x 5 m. Il suffit donc de le fixer avec le Goliath et de commencer l'installation !



### BASE GRIS CLAIR POUR UN MEILLEUR CONTRÔLE DE LA SALETÉ

Évitez les taches causées par votre outil. Le Goliath a une base en caoutchouc gris clair qui laisse bien voir la saleté. En la nettoyant régulièrement, vous pouvez être sûr que l'aimant ne laissera aucune trace de saleté.



### POIGNÉE ARRONDIE : ÉVITE D'ENDOMMAGER LE FILM

Lors de l'installation, il arrive souvent que la partie supérieure du film tombe sur les aimants, ce qui provoque des plis dans le film. Le Goliath a cependant une partie supérieure arrondie pour éviter cela.



### ORIFICE DE 10mm (0,4") POUR LES ACCESSOIRES

Vers le haut de la poignée se trouve un trou de 10 mm (0,4"). Cela crée des possibilités intéressantes pour le Goliath. Les accessoires disponibles sont simplement accrochés depuis ce trou, et amène d'autres fonctionnalités.



Se combine parfaitement :

150-MM885

Prix par pièce

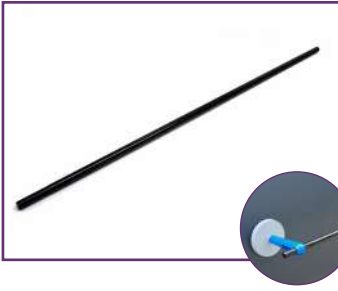

\*Note : ces accessoires nécessitent deux Goliaths.

Informations sur le produit :  
Le support de pistolet thermique SOTT est fabriqué en métal noir durable, ce qui le protège de la corrosion.



#### QUICK TIPS

Note, Le support pour pistolet thermique SOTT ne fonctionne qu'avec deux aimants de type :



150-MM883

#### - Votre troisième main pendant l'installation

Les matériaux et les outils encombrant souvent l'espace autour du véhicule lors de l'installation.

Qu'est-ce qui pourrait être plus pratique qu'un support pour accrocher vos chiffons et vos bouteilles ?

Les installateurs constatent souvent qu'ils n'ont tout simplement pas assez de mains pour tout. Une troisième main serait la bienvenue. Nous avons la solution à ces deux problèmes.

#### UN TRAVAIL PROPRE ET ORGANISÉ

Les ateliers ressemblent généralement à ça : des chiffons et des bouteilles de dégraissant en spray partout et des installateurs qui courent dans les voitures pour les chercher. Il suffit d'utiliser le distributeur SOTT pour que tous les articles ne soient pas sur le sol, afin que tout reste propre car vous avez tout à portée de main.

#### \*VOTRE 3ÈME MAIN PENDANT LE PRÉ-ÉTIRAGE

La méthode la plus récente pour envelopper les petites formes rondes telles que les poignées de porte, les embases d'antenne ou les miroirs, consiste à pré-étirer le film pour l'étirer puis, lors de l'installation, à le thermorétracter à nouveau. Le distributeur SOTT est votre assistant idéal ! Fixez le film à la barre et vous pouvez le chauffer et l'étirer autant que vous le souhaitez.

Le distributeur SOTT s'insère simplement dans les trous des poignées des aimants de montage du Goliath.



Avec une longueur de 2 pieds, c'est la barre idéale pour tendre le vinyle avant de commencer à emballer, par exemple, un miroir\*.



Accrochez vos chiffons, flacons, etc. sur le distributeur SOTT et vos outils resteront propres et seront à portée de main.



Prix par pièce



*oubliez tous les aimants standards*



## PRÉSENTATION de l'aimant SOTT

SOTT® Aimant pour installation film **SOTT**

**150-MM882**



Quasiment tous les fabricants d'enseignes, les emballeurs de voitures et les installateurs de films les utilisent. Aimants de montage. Cet outil pratique maintient le film sur la carrosserie pendant le positionnement et l'installation. Il existe de nombreux types et formes d'aimants, mais ils présentent toujours un problème: ils sont trop pointus, leur poignée est trop petite, le caoutchouc s'enlève ou ils ne sont tout simplement pas assez puissants. Voici la SOLUTION :

Un aimant de montage conçu par des personnes qui y ont vraiment réfléchi et qui combine de nombreux avantages en un seul. Oubliez le reste. Désormais, vous ne voudrez plus utiliser que l'aimant de montage son



### THE MUSCLE MAN: plus de 7,5 kg de traction !

Les installateurs de films se plaignent souvent que les aimants de montage manquent de force. L'aimant de montage son résout ce problème. La base contient 6 aimants en néodyme qui combinent une force magnétique de plus de 7,5 kg.

Par conséquent, il faut moins d'aimants au même endroit pour maintenir le film en place, qui ne tombera pas facilement de la voiture.



### BASE GRIS CLAIR POUR UN MEILLEUR CONTRÔLE DE LA SALETÉ

Évitez de faire des taches avec votre outil. L'aimant possède une base en caoutchouc gris clair qui laisse clairement apparaître la saleté qui s'y dépose. En la nettoyant régulièrement, vous pouvez être sûr que l'aimant ne laissera aucune trace de saleté.



### POIGNÉE ARRONDIE : ÉVITE D'ENDOMMAGER LE FILM

Souvent, lors de l'installation, la partie supérieure du film tombe sur les poignées des aimants, ce qui provoque des plis dans le film aux endroits où il touche la poignée. Les aimants de montage SOTT, cependant, ont une partie supérieure arrondie pour éviter que cela ne se produise.



**QUICK TIPS**

Quantité par pièce

Prix par pièce





- 4 compartiments de rangement
- ceinture incluse

Ce mini sac à outils a une largeur de 13 cm et est idéal pour les installateurs qui ont besoin de peu d'outils différents pour leurs montages. Le sac à outils a 3 compartiments à l'avant et un compartiment caché à l'arrière. Sur le devant, il y a une boucle pour attacher un mètre ruban.

**QUICK TIPS** ceinture inclus :

Prix par pièce



- Le sac à outils le plus polyvalent du marché
- Ceinture non inclus

Les installateurs professionnels se retrouvent souvent à faire des acrobaties pour accéder à leurs outils tout en travaillant. SOTT veut répondre aux besoins des installateurs et a donc conçu un ToolBag spécial qui répond entièrement aux exigences des installateurs professionnels à travers l'Europe. Voici le résultat.

**COMPARTIMENTS MAGNÉTIQUES**



Il y a des plaques magnétiques cousues dans le matériau pour y fixer vos aimants d'installation

**COMPARTIMENT DE RANGEMENT DES VIEILLES LAMES**



Plus de vieilles lames émoussées qui traînent ! Placez-les dans la section spéciale de la boîte à lames 120-OLFA AB10. Cette boîte est spécialement conçue à cet effet.

**COMPARTIMENTS POUR CUTTER**



8 compartiments à cutter avec des profondeurs personnalisées de 8 à 10 cm pour que vos cutter dépassent toujours un peu. Ainsi vous pouvez les attraper et les remettre rapidement.

**SUPPORT DE MÈTRE RUBAN**



Le support de mètre ruban est fabriqué en plastique robuste pour éviter tout dommage involontaire lorsque vous vous appuyez contre une voiture.



**SANGLE EN PLASTIQUE ROBUSTE**



SOTT a choisi d'utiliser une sangle robuste, de qualité industrielle, qui ne se plie pas et ne s'affaisse pas lorsque votre TOOLBAG est rempli d'outils.

**POCHE À RACLETTE POUR UN ACCÈS RAPIDE**



Le TOOLBAG possède 2 poches supplémentaires de profondeur réglable pour les raclettes que vous voulez attraper sans regarder.

**SUPPORT DE RUBAN DE MONTAGE**



En bas du TOOLBAG se trouve une courroie avec fermeture rapide. Fixez-y votre ruban de montage pour l'attraper rapidement quand vous en avez besoin

**PROTÉGÉ CONTRE LES DOMMAGES**



Le TOOLBAG de SOTT est spécialement fabriqué dans un matériau textile de qualité industrielle et a une forme elliptique pour réduire le risque de rayer le véhicule.

**POCHE MAGNÉTIQUE SUPPLÉMENTAIRE**



Sur le devant, il y a une autre poche magnétique sous le matériau pour coller des outils métalliques ou des vis. Idéal et très astucieux

**FORME SPÉCIALE**



Le TOOLBAG de SOTT a un grand compartiment au milieu pour les gants, les lingettes, etc. Il a une forme spéciale, de sorte qu'il ne vous dérange pas en se tortillant entre vous et le véhicule. Cela réduit les situations susceptibles d'être endommagées.

**QUICK TIPS** Utiliser avec :

400-017S

400-022

Prix par pièce



OBTENEZ PLUS DE VOTRE SAC À OUTILS SOTT

# La barre d'outils spéciale offre

Le célèbre SOTT Toolbag possède déjà de nombreuses qualités. Les nombreuses poches et compartiments et l'aménagement bien pensé font que ce sac à outils est très populaire dans toute l'Europe. Mais maintenant, nous lui avons ajouté quelques qualités. Une bonne nouvelle pour les propriétaires de Toolbag.

# des avantages

# supplémentaires



**Vous n'avez pas encore utilisé le SOTT Toolbag ?  
Maintenant, vous n'avez plus d'excuses.**

## LONGTEMPS ATTENDU

Les propriétaires de Toolbag se sont peut-être demandé à quoi servaient ces deux boucles allongées à l'avant. Et bien, elles sont conçues pour accueillir une barre métallique qui s'y glisse, de sorte que votre Toolbag devient encore plus universel et peut transporter encore plus d'outils. Cette barre son Toolbag est fabriquée en métal noir et sa taille permet d'y accrocher différents outils.

Rendez votre Toolbag encore plus universel en glissant la barre métallique dans les boucles spéciales.

## FACILE POUR LES VAPORISATEURS



## IDÉAL POUR LES GROS OUTILS



## RACLETTES AVEC POIGNÉES



## ASSEZ GRAND POUR LES DEUX



## SOTT® TOOLBAG BAR - Accessoire pour sacoche SOTT

400-022



### - spécialement pour les gros outils

Pour rendre le sott Toolbag (400-016S) encore plus complet, il existe une barre spéciale qui permet de transporter de grandes raclettes en plastique, des raclettes pour vitrage, des flacons pulvérisateurs, etc. Glissez la barre dans les deux boucles existantes et le tour est joué. La barre du sott Toolbag est fabriquée en métal noir et donc résistante à la rouille et à l'oxydation

Prix par pièce

## SOTT® Heavy Duty Belt SOTT

400-017S



Ceinture adaptée au sac à outils SOTT (400-016S)

Prix par pièce



**- Tout ce dont vous avez besoin, transporté dans une seule boîte à outils**

Une boîte à outils standard ne peut pas contenir tous les outils dont vous avez besoin pendant un travail d'habillage de voiture. Comme toujours, vous n'avez tout simplement pas assez de compartiments pour vos cutters et raclettes, les bouteilles risquent de se renverser, etc. Mais plus maintenant ! Découvrez la SOTT Toolbox

*Le plus grand  
= le meilleur  
Jusqu'à* **200 %**  
*de plus d'espace*

**FORMAT PLUS GRAND VOLUME 30 litres**



Avec un encombrement légèrement plus grand de 52 cm x 30 cm, la SOTT TOOLBOX a une capacité de 30 litres. Vous aurez donc tout ce dont vous avez besoin à portée de main.

**22 SANGLES D'ATTACHE**



Le long de l'intérieur du TOOLBOX se trouvent 22 sangles d'attache pour ranger vos outils. Elles sont conçues pour un accès rapide, comme tout ce qui concerne cette boîte à outils !

**POCHES D'ACCÈS RAPIDE**



Cutters et stylos sont facilement accessibles à l'avant de la boîte et il y a également un espace pour votre téléphone portable.

**18 COMPARTIMENTS**



Pas moins de 18 compartiments des deux côtés pour vos raclettes, porte-lames et bien d'autres outils et matériaux.

**2 PORTE-BOUTEILLES**

La SOTT TOOLBOX est livrée avec deux portebouteilles supplémentaires qui peuvent être fixés à la TOOLBOX avec du Velcro. Vous pouvez ainsi emporter jusqu'à 4 bouteilles (de pulvérisation) sans qu'elles se renversent.



**PORTE-OUTILS**



Pas moins de 4 sangles robustes avec velcro permettent de maintenir vos outils les plus longs, tels que les règles de découpe.

**ÉTRIER INOXYDABLE AVEC POIGNÉE**



Confortable à porter grâce à l'étrier inoxydable solide avec poignée.

**PORTE-MÈTRE À RUBAN**



Au dos vous trouverez un solide clip métallique pour votre mètre à ruban. Tout est conçu pour un accès rapide.

**BANDOULIÈRE**



Fourni en standard avec une bandoulière qui peut être attachée aux supports spéciaux de la boîte.

**6 PIEDS EN PLASTIQUE**



La boîte repose sur 6 grands pieds en plastique qui évitent d'endommager et de salir la TOOLBOX lorsqu'elle repose sur le sol et la maintiennent au sec.



Prix par pièce

## FILM SQUEEGEE-I

400-010



### - appliquer facilement le film dans les endroits les plus difficiles d'accès

Un outil pratique pour tout installateur professionnel. Pour les applications de film d'habillage de voiture et de vitrage. Grâce à cette fine spatule en plastique lisse, le film peut être appliqué dans les moindres recoins et dans les espaces les plus étroits sans crainte d'endommager le film. Il est désormais possible d'appliquer facilement le film sur les rebords du pare-chocs, les feux arrière ou les caoutchoucs du toit.



*La forme élancée spéciale permet d'appliquer le film dans toutes sortes d'interstices et de joints.*

Prix par pièce

## FILM SQUEEGEE-II

400-009



### - guider le film entre les joints de fenêtre et de porte, l'enfoncer dans les joints.

Le film a un aspect optimal lorsqu'il est appliqué sous les joints, ce qui évite les espaces disgracieux. Cet outil pratique est idéal pour soulever les joints afin que le film puisse être facilement appliqué sous les joints.

Il est fabriqué en plastique lisse et est suffisamment fin pour éviter que les joints soient trop ouverts ou endommagés. Cet outil facilite l'application du film sous les garnitures de porte, les fenêtres et les joints de toit.



*La forme élancée de cet outil permet de soulever les scellés sans effort*

Prix par pièce

## Spatule Nylon pour Plis & Porte

400-001

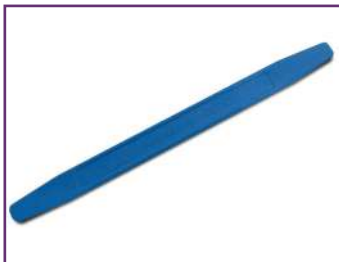

Spatule en plastique robuste pour repousser ou assouplir les caoutchoucs autour des phares et des garnitures de toit lors de la pose du film. Peut également être utilisée pour positionner le film dans les zones difficiles d'accès.

Prix par pièce

## DOORGASKET PULLER - Crochet spécial caoutchouc de portières

400-002



Outil facile pour l'application de films pour vitrage, pour remettre les caoutchoucs des portières à leur place, lorsqu'ils ont été poussés vers le bas pendant l'application sur la fenêtre.

Prix par pièce

## THE FACTOTUM-II

150-095



### - la solution pour les petits coins et recoins, les coutures et les fissures - matériau incassable

Tous les installateurs le savent : rien de plus contraignant que d'installer un film dans des endroits difficiles d'accès. Le Factotum dispose de deux bouts de forme ovale. Il guide chaque feuille dans le moindre coin ou pli, sans détruire le film en le pressant. Les coins arrondis et lisses vous donnent la possibilité de guider le film là où vous le souhaitez.

Moyennement rigide et incassable.



Prix par pièce

**FILM OPAQUER - Pointe fine****400-012**

- **Un film endommagé ? Il suffit de le réparer !**
- **Imperméable, noir opaque, se colle parfaitement sur le pvc, le plastique, le verre, etc.**

A utiliser avec les films pour vitrage : L'encre noire opaque est idéale pour réparer ces films. Il suffit de retoucher la zone "ouverte" et de l'extérieur, la zone endommagée a disparu.

Pour une utilisation avec des films imprimés foncés : appliquez du noir sur le bord du film ; cela donne un bien meilleur résultat que le bord blanc normal.

*Prix par pièce***FILM OPAQUER - Pointe épaisse****400-013**

Identique au 400-012 mais avec une pointe plus large.

*Prix par pièce***Crayon Marquer Blanc****400-008**

Crayon de cire blanc, pour marquer sur les films, le verre, les peintures automobiles, etc. Essayez facilement votre marque avec de l'eau et un chiffon ou avec le SOTT Surface Cleaner-II (600-SC02).

**MARQUAGE FACILE SUR :**

- **FILMS EN PVC, FILMS PPF, FILMS EN POLYESTER, FILMS POUR VITRAGE, FILMS D'INTÉRIEUR**
- **VERRE, ACIER, BOIS**
- **SURFACES REVÊTUES**

*Prix par pièce***SOTT SEAL-IT PEN - Stylo pour scellement****SOTT****400-007**

Voici une réponse simple et rapide à vos problèmes d'étanchéité des bords de films, qui nécessitent une protection par scellement. Le stylo SOTT SEAL-IT PEN contient de l'acrylique transparent bloquant les UV de marque 4005, pour un scellement rapide (15 minutes) et durable des bords. Le SEAL-IT PEN de SOTT est compatible avec tous les types de films, il suffit de suivre les instructions qui sont incluses avec chaque SEAL-IT PEN pour votre application spécifique.

*Prix par pièce***EDGE SEALING TAPE - Noir****400-011**

- **taille du rouleau : 25 m x 15 mm**
- **pour sceller les bords des films pour vitrage et autres films**

EDGE SEALING TAPE est une bonne alternative lorsqu'il n'est pas possible ou souhaitable de sceller les bords des films pour vitrage avec du silicone. Ce ruban permet de garantir la bonne adhésion du film dans les angles et de très fortement limiter le risque de corrosion, sur les films solaire extérieurs.

**TRÈS LONGUE DURÉE DE VIE POUR****FILM PVC****UNE UTILISATION EN EXTÉRIEUR****PAS DE DÉCOLORATION OU****PEUT ÊTRE INSTALLÉ À SEC****DE JAUNISSEMENT****HAUTE ADHÉRENCE PERMANENTE***Prix par pièce***EDGE SEALING TAPE - Transparent****400-011C**

- **taille du rouleau : 25 m x 15 mm**
- **pour sceller les bords des films pour vitrage et autres films**

EDGE SEALING TAPE est une bonne alternative lorsqu'il n'est pas possible ou souhaitable de sceller les bords des films pour vitrage avec du silicone. Ce ruban permet de garantir la bonne adhésion du film dans les angles et de très fortement limiter le risque de corrosion, sur les films solaire extérieurs.

**TRÈS LONGUE DURÉE DE VIE POUR****FILM PVC****UNE UTILISATION EN EXTÉRIEUR****PAS DE DÉCOLORATION OU****PEUT ÊTRE INSTALLÉ À SEC****DE JAUNISSEMENT****HAUTE ADHÉRENCE PERMANENTE***Prix par pièce*

Fini les erreurs dues à des mesures imprécises.

Plus jamais votre mètre ruban ne se rétractera et ne vous blessera les doigts ...

Finis le temps perdu dus aux mètres ruban qui se plient.

## *Découvrez les avantages du bon, des outils de mesure de haute qualité!*

Un ajout précieux à votre trousse à outils et un véritable soulagement, vous pourrez enfin mesurer facilement la hauteur sans que la lame ne se plie sous l'effet du vent ou du relief. Vous pourrez mesurer la longueur d'un panneau publicitaire, d'une enseigne au néon ou d'une remorque, en sachant que la lame restera droite et ne tombera pas du bord. Ces règles à ruban STANLEY MAX sont d'une solidité exceptionnelle, répondant enfin aux besoins quotidiens des installateurs de films pour vitrage et de signalisation.



Ce mètre à ruban STANLEY aux normes professionnelles est parfait pour tout type de travaux, grâce à sa taille pratique et au fait que la lame, une fois sortie, est automatiquement verrouillée

- Étui antichoc
- La lame ne recule pas automatiquement lorsqu'elle est déployée
- Il suffit d'appuyer sur le bouton pour que la lame se rétracte
- Bande enduite de polymère
- Étui bi-matière en élastomère souple
- Le crochet Tru-Zéro permet d'obtenir des mesures intérieures et extérieures exactes
- Clip de ceinture
- Précision : classe II

Prix par pièce



- **POIGNÉE EN CAOUTCHOUC**
- **COUCHE DE PROTECTION EN MYLAR**
- **ETUI BI-MATIÈRE**
- **CLIP DE CEINTURE**
- **BOUTON DE VERROUILLAGE**
- **PRÉCISION : CLASSE II**
- **CROCHET SUPÉRIEUR DOUBLE**
- **LE CROCHET S'ACCROCHE SUR LE CÔTÉ, LE DESSUS OU LE DESSOUS.**
- **UN BOUTON SPÉCIAL PERMET DE RALENTIR LE REcul.**
- **LA LAME PERMET DE SE TENIR DEBOUT JUSQU'À 270 CM SANS S'AFFAISSER**

270cm

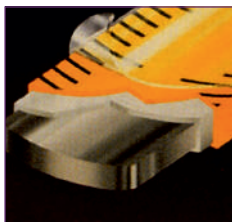

## KINZO® Tape Ruler - Longueur 2m et 5m

- magnétique
- centimètres et pouces

Mètre ruban en plastique et boîtier nervuré en caoutchouc pour une meilleure prise en main.

L'aimant intégré permet de le fixer aux surfaces métalliques. Le mètre ruban indique à la fois les centimètres et les pouces. Disponible en longueurs de 2m et 5m

Version 2 m

350-KRM2



Prix par pièce

Version 5 m

350-KRM5



Prix par pièce

## Tabouret à roulettes

400-019



- La fin des maux de dos !
- Pour vous déplacer facilement tout autour de la voiture tout en appliquant vos films.
- Plus d'outils qui traînent !

C'est extrêmement pratique : un tabouret de travail à vérin à gaz avec un plateau à outils et des roues pivotantes. Le rembourrage doux et confortable vous permet de rester confortablement assis, même pendant les travaux de longue durée. Sous le siège, un anneau a été installé avec lequel vous pouvez actionner le vérin à gaz, réglant la hauteur selon vos préférences.

Le plateau à outils se compose de trois compartiments pour les outils avec lesquels vous travaillez, séparés par une arrête. Les roues pivotantes comprennent des roulements et sont fabriquées en plastique dur, en caoutchouc plein et faciles à rouler.



Prix par pièce



QUICK TIPS

Poids maximum : 120kg

## Window Tinting Light

NEW

350-LL01



- 28 LED COB avec plus de 3000 lumens en mode pleine puissance
- Batterie 2200 Mah
- 3H de service + indicateur de niveau de batterie seulement 3H pour une charge complète
- Auto-magnétique
- Fonction porte-clés

L'éclairage ULTIME pour le teintage des vitres ! Une lumière COB puissante qui vous aidera pendant le processus de découpe, quelle que soit la teinte de votre film, et grâce à ses 3 modes de fonctions et à son pied pliable, vous obtiendrez toujours le bon angle. De plus, il dispose d'une batterie interne de + 3 heures d'autonomie, parfaitement utile quand on connaît le stress de trouver une prise pour un poste d'éclairage régulier. Avec un seul tube, vous pouvez sceller environ 35 mètres linéaires.



Constatez par vous-même le niveau élevé de luminosité ! Vitres teintées à +80% ici...

Prix par pièce





- **extrêmement solide et résistant**
- **fonctionne également comme un liant entre le film et le verre/cadre**
- **305 ml**
- **couleur : noir**

Ce silicone industriel inodore à haute résistance est idéal pour le scellement entre les films de sécurité et son verre support. Le silicone est également particulièrement étanche à la corrosion, aux fuites, etc. Idéal pour sceller les films pour vitrage aux bords du verre/du châssis dans les situations où des effractions, des chutes ou des explosions sont possibles.

Un tube permet d'étanchéifier environ 35 mètres linéaires

- *Système de durcissement non corrosif. Entièrement sec et résistant après 20 jours.*
- *Durcit en un caoutchouc élastomère extrêmement résistant qui assure une liaison durable, flexible et étanche.*
- *Excellente résistance aux intempéries et haute résistance aux rayons ultraviolets, à la chaleur et à l'humidité, à l'ozone et aux températures extrêmes.*
- *Excellente adhérence sans apprêt sur de nombreuses surfaces, y compris le verre revêtu, trempé et réfléchissant et les profilés en aluminium anodisé, plastiques ou peints, y compris la plupart des peintures à base de fluoropolymères comme le Kynar.*

Prix par pièce



- **silicone**
- **300 ml**
- **couleur : transparent**

Scellant de haute qualité pour sceller les bords des films pour vitrage afin d'éviter la corrosion. Résistant aux UV, longue durée de vie.

Très bonne adhérence sur tous types de supports sauf le granit. Avec un tube, vous pouvez sceller environ 35 mètres linéaires.

Prix par pièce



- **silicone**
- **300 ml**
- **couleur : Noir**

Scellant de haute qualité pour sceller les bords des films pour vitrage afin d'éviter la corrosion. Résistant aux UV, longue durée de vie.

Très bonne adhérence sur tous types de supports sauf le granit. Avec un tube, vous pouvez sceller environ 35 mètres linéaires.

Prix par pièce



- **pour le scellement des bords des films PVC**
- **Bidon de 0,23 L**

Le 3M Edge Sealer 3950 est un vernis incolore qui assure une étanchéité à l'eau et aux saletés entre le bord des films PVC auto-adhésifs et la surface. Il peut également empêcher le gondolage des bords.

Le scellement pour bords est résistant à l'eau, aux acides doux et aux sels. Il ne résiste pas aux huiles et aux graisses hydrauliques. Le scellant pour bords peut s'enlever avec de l'alcool isopropylique et des nettoyants à base d'agrumes.

#### Comment utiliser :

- Avant de commencer, faites un essai pour vous assurer que le scellant pour bords n'affecte pas la surface.
- La surface et le film doivent tous deux être dégraissés et propres.
- Veillez à ce que le bord du film soit bien pressé, conformément aux directives du fabricant du film.
- Ne pas diluer.
- Ne laissez pas le couvercle du pot ouvert trop longtemps, cela réduirait la durée de vie du contenu.
- Appliquez le scellant à l'aide d'un pinceau fin de 6 mm en un seul mouvement lisse.
- Faites un bord de scellement de 6 à 10 mm, couvrant à la fois le film et la surface.
- Évitez les espaces entre les différents bords de scellement.
- Laissez sécher le bord de scellement pendant 24 heures

Prix par pièce



# PISTOLETS THERMIQUES ET AUTRES

Utilisez les outils thermiques pour contrôler la chaleur et la mise en forme de vos matériaux. Grâce à leurs performances thermiques, nos outils vous permettent de contrôler la chaleur et d'obtenir ainsi un résultat précis et uniforme. De plus, leur conception ergonomique et leur manipulation facile les rendent confortables et sûrs pour une utilisation prolongée.



**HEATMASTER2 Pistolet thermique Basic - 2000 W****400-HM-2**

- Parfait pour les fabricants d'enseignes -Idéal pour les poseurs de films pour vitrage
- Indispensable pour le carwrapping

Indispensable pour les installateurs, essentiel pour les fabricants d'enseignes: un pistolet thermique pour chauffer le film afin de l'étirer ou de le rétracter dans la forme souhaitée. Tous les installateurs professionnels en possèdent un.

- 2 RÉGLAGES DE TEMPÉRATURE
- 450/600° C
- CÂBLE DE 3 MÈTRES

Prix par pièce

**STEINEL® Pistolet thermique - Standard - 1600 W****400-HL1620S**

- Parfait pour les fabricants d'enseignes -Idéal pour les poseurs de films pour vitrage
- Indispensable pour le carwrapping

Indispensable pour les installateurs, indispensable pour les enseignes : un pistolet thermique pour chauffer le film afin de l'étirer ou de le rétracter dans la forme souhaitée. Chaque installateur professionnel en possède un.

- 2 RÉGLAGES DE TEMPÉRATURE
- 300 - 500 °C
- CÂBLE DE 2,2 MÈTRES

Prix par pièce

**STEINEL® Wing Pistolet thermique à afficheur digital - Souple****400-HL2020E**

- Parfait pour les fabricants d'enseignes

Réglage électronique de la température avec mémoire. Le scanner infrarouge peut être placé sur le dessus en option

- 3 RÉGLAGES DU DÉBIT D'AIR
- 80 - 630 °C
- CÂBLE DE 2,2 MÈTRES

Prix par pièce

**STEINEL® Heat Gun Expert - 2200 W + Extra Long Cable****400-HG2120E**

- Parfait pour les fabricants d'enseignes et installateurs de films

Enfin un pistolet thermique qui prend le large, ses 7,5 m de câble vous faciliteront grandement la vie lors de vos nombreux déplacements autour du véhicule sans forcément déplacer avec vous la rallonge électrique. Il dispose d'un câble d'alimentation industriel en néoprène.

- 3 RÉGLAGES DU DÉBIT D'AIR
- CÂBLE DE 7,5 MÈTRES
- TEMPÉRATURE RÉGLABLE EN CONTINU DE 80 - 630° C

Prix par pièce

**STEINEL® Heat Gun Expert - Batterie****NEW****400-HG2120EB**

Combien de fois le câble du pistolet thermique se coince-t-il autour des pneus d'une voiture ou d'un échafaudage ?

Voici le pistolet thermique avec batterie qui vous permet de travailler agilement sans avoir à penser à débrancher et rebrancher les câbles des prises électriques.

- SANS CÂBLE - HAUTE PUISSANCE - RÉGLAGE DE L'AFFICHAGE
- 50 - 500 °C
- PISTOLET THERMIQUE AVEC BATTERIE ET CHARGEUR INCLUS

Prix par pièce

**STEINEL® Batterie pour heat-gun****NEW****400-HGBAT**

Batterie pour heat-gun 400-HG2120EB

Prix par pièce



## STEINEL® Pistolet thermique EXPERT - CS + Scanner de température STEINEL 400-2120E-CS



Enfin un pistolet thermique qui prend le large, ses 7.5 m de câble vous faciliteront grandement la vie lors de vos nombreux déplacements autour du véhicule sans forcément déplacer avec vous la rallonge électrique. Il dispose d'un câble d'alimentation industriel en néoprène. Cette version vient avec un scanner infrarouge permettant de vérifier la température du film.

- 3 RÉGLAGES DU DÉBIT D'AIR
- CÂBLE DE 7,5 MÈTRES
- TEMPÉRATURE RÉGLABLE EN CONTINU DE 80 - 630 ° C



**QUICK TIPS**

Scanner de température infrarouge (400-HLSCAN) inclus



400-HLSCAN

Prix par pièce

## STEINEL® Scanner infrarouge - Thermomètre STEINEL 400-HLSCAN



- Accessoire indispensable pour les pièces sensibles à la température.

Le scanner de température HL Scan surveille la température de la pièce par un faisceau de lumière LED. Un signal sonore et visuel avertit l'utilisateur lorsque la température dépasse ou descend en dessous de la limite autorisée. Pour les modèles 400-HL 2020E et 400-HG 2120E.



Prix par pièce

## STEINEL® light - lumière pour pistolet thermique STEINEL 400-HLLIGHT



- lumière pour éclairer la pièce à travailler.
- pour travailler plus facilement dans les environnements sombres.

Développant plus de 100 lumens, la puissante lumière LED facilite le travail dans les environnements sombres. Peut être fixée aux pistolets thermiques HG 2320 E, HG 2120 E, HL 2020 E, HL 1920 E et HL 1820 S.



Prix par pièce

## STEINEL® Guard Cage - Protection pour pistolet thermique STEINEL 400-HLGUARD



- Protégez-vous et le matériau
- spécialement pour les pistolets thermiques Steinell

Cette cage de protection résistante à la chaleur se glisse facilement sur le pistolet et permet d'éviter les brûlures de l'utilisateur, ainsi que celles du matériau. Un outil idéal pour le carwrapping, les poseurs de films pour vitrage et les poseurs de films intérieurs.

La cage de protection est fabriquée en plastique résistant à la chaleur et se monte en un rien de temps. Elle peut également être utilisée en association avec le scanner de température HL Scan. Peut être fixée aux pistolets thermiques HG 2320 E, HG 2120 E, HL 2020 E, HL 1920 E et HL 1820 S.



Prix par pièce



Post-chauffage à la bonne température ?

# TESTER c'est savoir

Le thermofixage du film, après l'avoir travaillé dans les interstices, est une nécessité. Que cela soit fait avec un pistolet thermique ou un chalumeau, une question demeure : comment savoir si le film a acquis la bonne température ?



Le thermomètre infrarouge SOTT le mesure pour vous. C'est simple et rapide. Il vous suffit de diriger le laser vers l'objet que vous chauffez, et la jauge indique immédiatement la température. De plus, vous pouvez conserver le dernier relevé de température en relâchant le bouton frontal. Un outil idéal et indispensable pour tout carwrappeur qui a besoin de savoir si la bonne température du film a été atteinte. Comprend une pile de 9 volts.

#### 3 BOUTONS POUR FONCTIONS SUPPLÉMENTAIRES

Bouton lumineux pour l'éclairage de l'écran

Régler sur Celsius ou Fahrenheit.

Le pointeur laser doit être allumé et éteint manuellement.



**QUICK TIPS**

INCLUS :  
Pile 9 volts

#### INFORMATIONS TECHNIQUES

Plage de température : -50°C/450°C (-58°F/842°F)	Émissivité 0.95 (fixe)
précision : ±1.5 °C / ±1.5%	C°/F° Unité sélectionnable Laser ON/OFF sélectionnable
Résolution : 0.1°C or 0.1°F	Arrêt automatique et maintien des données
Radio à distance : 12:1	Rétro-éclairage sélectionnable ON/OFF Utilisation d'une pile 9V standard (6F22)

Prix par pièce



- le remodelage ou le thermoformage est plus rapide et donne de meilleurs résultats
- Thermofixation du film dans les endroits difficiles à atteindre sans chauffer la couche d'adhésif et la surface.

Brûleur à gaz de haute qualité - Sievert - Fabriqué en Suède. Spécialement conçu pour le travail du film et le thermofixage dans les canaux\*. Ce brûleur produit une chaleur énorme permettant d'atteindre la température correcte du film en une fraction du temps par rapport à l'utilisation d'un pistolet thermique et d'une jauge de température.

Le principal inconvénient du pistolet thermique est qu'il chauffe également la carrosserie et la couche de colle.

En résumé, un brûleur est la meilleure solution pour thermofixer le film sur toutes ces zones gênantes.

**Température de la flamme : 1,925 °C!!!**

*La pointe de la flamme bleue atteint 1 925°C (3 500°F) et libère la chaleur instantanément. Ceci est en contraste direct avec un pistolet thermique qui fournit de la chaleur via un flux d'air.*

*Le brûleur est déplacé rapidement sur la surface du film, de sorte qu'il ne chauffe que la couche supérieure. La couche inférieure et la couche adhésive ne sont pas affectées par la chaleur et ne fondent donc pas. Le film lui-même est chauffé à une température de coulée (plus de 205°C) en une fraction de seconde, mais se refroidit instantanément lorsque le brûleur est retiré.*



**Kit de démarrage du brûleur 400-BB-2235**

- PETITE FLAMME : 13 MM
- UTILISATION EXTRÊMEMENT SÛRE
- OUVERTURE ET FERMETURE PAR CLIC
- TRÈS ÉCONOMIQUE ; 80 VOITURES PAR CARTOUCHE
- ALLUMAGE ÉLECTRONIQUE
- AUCUNE ALIMENTATION ÉLECTRIQUE
- REQUISE SYSTÈME LÉGER



Fourni dans une boîte avec une cartouche de 600 mm

Prix par pièce

**Powergas 600 ml 400-BB-2204**



Economie : au moins 80 voitures.

Prix par pièce

**Powergas 300 ml 400-BB-2203**



Economie : au moins 40 voitures.

Prix par pièce

**Sievert Hot Airburner - Ø 38 mm (pour brûleur à gaz)**

**400-BB-8708**



- ne souffle pas d'air chaud
- 1700 w de chaleur radiante directe

Accessoire spécial pour le brûleur à gaz SIEVERT. Cet accessoire est spécial car il fournit une chaleur radiante instantanée à partir de la flamme qu'il contient, sans soufflerie ni déplacement d'air. Cette absence de soufflage garantit que votre film ne sera pas projeté contre la carrosserie, comme c'est souvent le cas avec les pistolets thermiques, ou que les zones environnantes du film seront soumises à une chaleur inutile.

Cet accessoire fournit une chaleur radiante instantanée sans affecter le flux d'air environnant. Fabriqué en métal durable.



Construction solide en métal durable.

La flamme du brûleur est enfermée en toute sécurité dans l'accessoire afin qu'elle ne puisse pas provoquer d'incendie.

Prix par pièce



Chauffez simplement les coins et fixez-les ensemble

# Le CORNERSEALER



Existe-t-il des outils qui peuvent simplifier l'installation des films ? Oui, certainement ! SOTT présente une sélection d'outils pratiques dont aucun installateur ne devrait se passer.

Avez-vous déjà eu des petits plis aux coins d'un film ? Ou des petits chevauchements qui perdent leur adhérence ? Cet outil pratique est destiné à relâcher la tension des bords du film installé dans les coins. Le Corner Sealer vous permet de faire fondre les petits plis ou les bords de film et de les fermer ou de les aplanir.

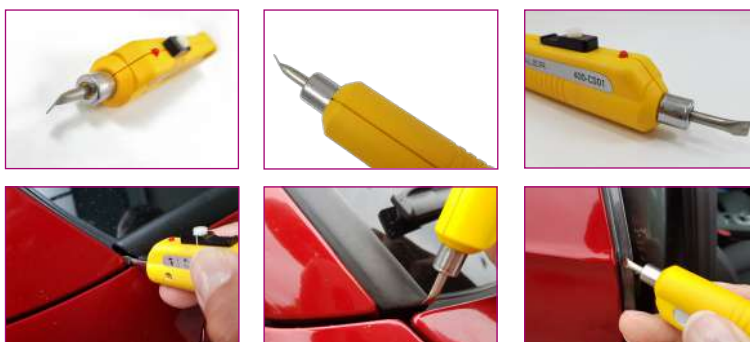

En quelques secondes, la tête plate devient suffisamment chaude pour faire fondre le film.

Il suffit de pousser la tête plate chaude contre le pli ou le chevauchement pour faire fondre le/ les film(s) ensemble et/ ou en place.

Cela fixe efficacement le bord du film jusqu'à ce qu'il soit sans tension dans sa nouvelle forme. La tête plate vous permet de faire fondre de petits plis ou des bords de film frisés et de les fermer ou de les aplanir.

PARFAIT POUR :

- FIXER LES BORDS D'UN FILM ENVELOPPÉ DANS LES COINS
- FAIRE FONDRE LES PETITS CHEVAUchements DE FILM

#### MODE D'EMPLOI :

1. S'assurer que le film est propre et dégraissé
2. Activez l'appareil pour préchauffer la tête plate. Cela prend environ 10 à 15 secondes (le temps de préchauffage augmente avec la détérioration des piles). ATTENTION ! La tête peut devenir chaude !
3. Évitez tout contact avec la peau pour ne pas vous blesser
4. Placez la tête plate contre la zone du film et appuyez fermement.
5. Évitez la surchauffe ! Une pression de 1 à 3 secondes est généralement suffisante



**QUICK TIPS**

Boîtier en ABS Format de poche  
Fonctionne avec 2 piles alcalines (non incluses)

Prix par pièce

# ÉQUIPEMENT D'ATELIER

Nos produits vous aident à optimiser votre espace de travail en toute sécurité. Avec notre gamme d'équipements d'atelier, vous bénéficiez d'une installation confortable, rapide et sûre, pour un résultat optimal.



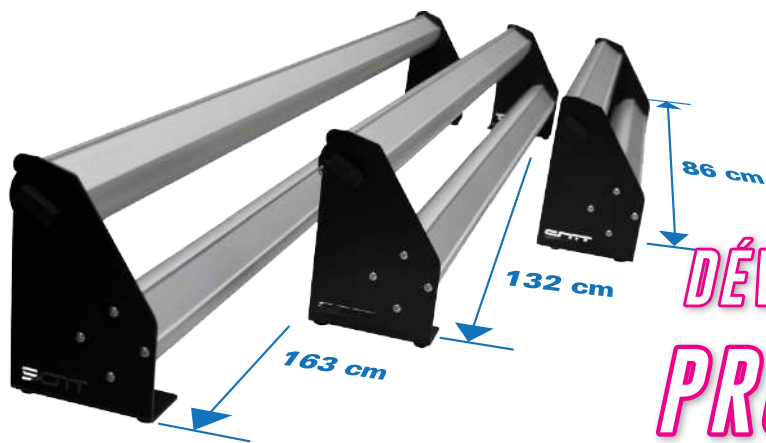

# DÉVIDOIR À ROULEAU PROFESSIONNEL

**Outil étonnamment pratique pour dérouler le ruban d'application, le film d'habillage de voiture ou les films pour vitrage sur votre table de découpe.**

Distributeur de film en aluminium anodisé très résistant avec des plaques latérales en acier revêtues de noir.

Parfait pour le ruban d'application ou le déroulement de rouleaux de film pour vitres et de vinyle.

Spécialement conçu pour les rouleaux de vinyle avec un noyau de 3".



500-SRS86  
500-SRS132  
500-SRS162

86 cm  
132 cm  
162 cm

Prix par pièce  
Prix par pièce  
Prix par pièce

## RFX Spatule d'Application 30cm

**500-017**



Vous êtes gêné par des bulles d'air ou des plis lorsque vous appliquez le ruban d'application sur votre film? Il suffit d'utiliser l'applicateur RFX. Ce petit outil pratique de 30 cm de large élimine totalement les plis ou les bulles d'air entre votre ruban d'application et votre film.



Prix par pièce







# dévidoir à ROULEAU PROFESSIONNEL



Glissez simplement et rapidement le guide-rouleau dans les fentes de positionnement spéciales



Les embouts parfaitement finis glissent en douceur dans les fentes. Cela stabilise encore plus le distributeur



Le distributeur est livré complet avec des supports de montage et des vis. Il suffit de l'assembler et il est prêt à l'emploi.



Supports d'angle qui peuvent être montés selon les besoins pour que le distributeur se fixe sur la table sont inclus.



Les deux guides à rouleaux en aluminium vous permettent de dérouler votre vinyle par le haut ou par le bas.



La construction stable du dérouleur permet de dérouler parfaitement des rouleaux de film larges, tels que les films d'habillage de voiture, sans aucun pli ni aucune pliure.



Les guides des rouleaux sont fabriqués en aluminium anodisé avec un profil métallique sur toute la longueur pour éviter tout affaissement



Les pieds en caoutchouc assurent une assise solide sur votre table et évitent les dommages. Le distributeur peut également être boulonné à la table. Un trou est prévu à cet effet



Finition parfaite et sûre grâce à son revêtement, sa construction métallique solide et ses coins arrondis.



# LE FILMHANDLER

*coupe le film pour vitrage parfaitement droit où vous le souhaitez*



- coupe simple, droite et en angle, du film pour vitrage
- la solution idéale pour la découpe sur site
- Coupez 2 ou 3 pièces en même temps, parfaitement droites !
- cadre en aluminium rigide

*coupe parfaitement DROITES et ANGULAIRES*

Il n'est pas toujours facile de découper un film pour vitrage à la bonne taille. Mais avec le Filmhandler, c'est de l'histoire ancienne. Il suffit de placer votre rouleau de film entre les supports et de tirer le film verticalement vers le bas entre les porte-lames. Voilà, vous obtenez une coupe parfaitement droite. Rabattez ensuite le support de serrage spécial contre le film et coupez la taille souhaitée à l'horizontale contre le guide. Le support de serrage veille à ce que le film ne tombe pas au sol. Vous pouvez maintenant retirer n'importe quel morceau que vous avez coupé sous le support sans que le reste ne tombe.



Léger ; fabriqué en aluminium. Disponible en deux tailles : pour les rouleaux de 152 cm maximum et les rouleaux de 182 cm maximum. .



Accrochez le Filmhandler au mur ou placez-le sur un support ou un escabeau.



Le Filmhandler dispose de 2 lames réglables, ce qui vous permet de couper deux ou trois travaux en même temps.



Les porte-rouleaux sont ajustables à n'importe quelle taille.



Les porte-rouleaux sont également équipés d'un système de freinage réglable pour que le film ne se déroule pas accidentellement.



Les dimensions sont indiquées en pouces et en cm.



Coupez votre film pour vitrage verticalement et parfaitement droit à la taille souhaitée



Le long du guide horizontal, coupez le film à la taille voulue.





utiliser avec :



120-FH

Prix par pièce

Lames de découpe pour dévidoir de film

120-FH



- Lot de 20

Lames de rechange à utiliser dans les têtes de coupe du Film Handler. Fournies dans un distributeur spécial.

Prix par pièce



Oui, c'est ici : **HOZELOCK**

# SOYEZ SOTT



LE PREMIER FLACON PULVÉRISATEUR UNIQUE DÉVELOPPÉ PAR SOTT ET HOZELOCK

- COMPOSANTS TRÈS RÉSISTANTS
- CRÉE UNE PRESSION INCROYABLE
- RÉCIPIENT DE 1,25L (43.3 OZ)
- COQUE DURE EXTRÊMEMENT RÉSISTANTE



Pictogrammes intuitifs, spécialement conçus pour une utilisation professionnelle.



Les instructions d'utilisation sont imprimées sur le récipient.



Indication en deux unités de mesure.



Tête de pulvérisation réglable pour un jet précis.



Pompe robuste

**Indispensable pour tout installateur dans le secteur de la signalisation, du PPF, et des films pour vitrage**

## SOTT® HOZELOCK - Pulvérisateur pompe - 1.25 L SOTT

550-4075



Pulvérisateur à pression de haute qualité avec une contenance de 1250 ml, pour humidifier les surfaces de pose et les films. Ne doit pas être utilisé pour les liquides agressifs ou les dégraissants. Dans ces cas, utilisez le SprayMaster (550-110).

Pour plus d'informations, lisez la page de publicité.

Prix par pièce

## SOTT® Hozelock Pulvérisateur Pompe SOTT® - 7 L SOTT

550-4007



Pulvérisateur à grande pression (71) avec une capacité de liquide de 5 litres. Le grand réservoir est facilement mis sous pression, et le long tuyau et la gâchette spéciale vous permettent de pulvériser de grandes surfaces avant d'appliquer le film pour vitrage. En d'autres termes, vous pouvez simplement vous consacrer à votre travail sans avoir à faire des allers-retours jusqu'au robinet.



La tête de pulvérisation (A) peut être réglée pour gérer la portée nécessaire de la pulvérisation, et la pression peut être ajustée en tournant un bouton (B) à côté de la poignée

Prix par pièce

## THE SPRAYMASTER : Pulvérisateur 3m

550-110



**- Résistant aux produits chimiques, dégraissants, nettoyeurs, décapants pour adhésifs, acides et liquides agressifs !**

Vous n'avez jamais vu un pulvérisateur comme celui-ci ! Le Spray Master libère une brume puissante au lieu de simples gouttelettes. Avec une portée allant jusqu'à 3 mètres ! Le Spray Master a une énorme portée de pulvérisation et couvre toute la surface d'un "nuage", beaucoup plus fin que celui proposé par les autres pulvérisateurs. L'action turbulente de la pulvérisation garantit non seulement une pulvérisation plus efficace de la surface, mais le brouillard qui en résulte «chasse» également toute la poussière qui tourbillonne dans l'air ambiant.

Ne tenez pas le SprayMaster à l'envers, la gâchette pourrait fuir.

IMPORTANT : Le SprayMaster ne résiste pas longtemps aux nettoyeurs pour encre de sérigraphie et aux décapants pour adhésifs Right-Off.

(600-Z0415). Après plusieurs semaines, le déclencheur peut commencer à fuir.



Le liquide restant est affiché sur le côté de la bouteille

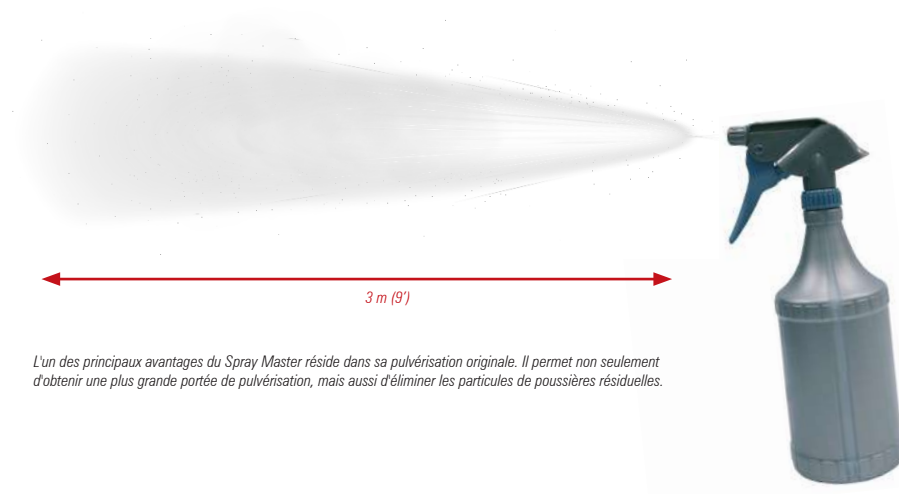

L'un des principaux avantages du Spray Master réside dans sa pulvérisation originale. Il permet non seulement d'obtenir une plus grande portée de pulvérisation, mais aussi d'éliminer les particules de poussières résiduelles.



Le pulvérisateur du Spray Master est spécialement conçu pour fournir une brume puissante en une seule pulvérisation. Le Spray Master est également résistant aux substances agressives.

Prix par pièce



THE ULTIMATE HIGH PRESSURE SPRAYER IS HERE

# SOAK'EM ALL



- 12 CARACTÉRISTIQUES
- 8.3 m TUYAU RENFORCÉ
- FABRIQUÉ EN EUROPE





**- Un outil indispensable pour tout installateur qui souhaite travailler rapidement et efficacement.**

Le SOTT WATERBOMB est le pulvérisateur haute pression ULTIME et est destiné à tous les installateurs de films pour vitrage et de PPF. Plus besoin de s'embêter avec de petits pulvérisateurs à pression qui font perdre du temps et doivent être rechargés en permanence.

Le WATERBOMB peut être sous pression jusqu'à 6 bars grâce à une pompe à main ou avec un compresseur, ce qui vous donne une pression parfaite pour pulvériser l'humidité sur votre film ou votre surface pendant toute votre journée de travail.

Le baromètre indique la pression restante dans votre réservoir. Le châssis intérieur est en acier revêtu qui ne rouille pas et n'est pas sensible aux produits chimiques et aux acides. La gâchette SOAK'EM est compacte et facile à manipuler, ce qui permet de l'utiliser dans les petits espaces. Le tuyau spécial ultra-flexible est renforcé à l'intérieur de sorte que le vissage, l'emboîtement ou l'éirement ne sont pas un problème.

10 L  
6 Bar



**Compartment de rangement**



Compartment de rangement spécial pour les petites pièces détachées

**Goulot de remplissage extra large**



Le remplissage rapide est facile grâce à la grande ouverture de remplissage.

**Pompe robuste**



Pompe en laiton très solide avec poignée en métal très résistante.

**2 sangles réglables**



Les deux sangles réglables vous donnent la possibilité de porter le réservoir sur votre dos.

**Raccordement du compresseur**



Génial ! Pompez le matin et toute la journée la pression est suffisante !

**Gâchette SOAK'EM**



La gâchette SOAK'EM est fabriquée en plastique durable. La pression peut être réglée via la buse. La gâchette est également verrouillable.

**Manomètre intégré**



Lisez rapidement et facilement la pression du réservoir sur le manomètre intégré.

**Connexion rotative**



Unique : la connexion entre la buse et le tuyau peut être tournée sans que le tuyau ne tourne.

**Soupape de purge/sécurité**



Il suffit d'appuyer sur le bouton et toute la pression est évacuée du réservoir.

**Tuyau souple à usage intensif**



Ce tuyau souple flexible de pas moins de 8,3 m, est renforcé intérieurement et peut supporter une pression de 15 bars.

**Grand pied + stabilité supplémentaire**



Le grand pied permet d'éviter que la Water Bomb ne se renverse facilement pendant l'utilisation.

**Raccordement par le bas**



Le raccordement du tuyau étant situé en bas, il ne reste pas de liquide résiduel dans le réservoir et, là encore, il ne se renverse pas facilement quand vous effectuez vos mouvements.



DISPONIBLE SÉPARÉMENT



550-WSBS



550-WSE

Prix par pièce



## SOAK'EM Gâchette pour pulvérisateur haute pression

550-WSE

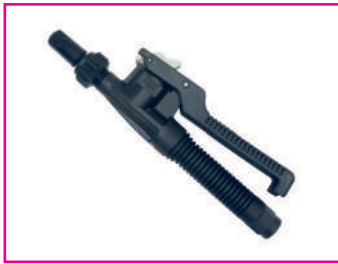

Gâchette légère et maniable en plastique durable.

Destinée aux pulvérisateurs à haute pression tels que The WaterBomb (550-WB10).

La gâchette SOAK'EM ne mesure que 21 cm de long, ce qui la rend très maniable pendant l'utilisation. Connexion pour le tuyau : Filetage 1/4" à l'intérieur



La pression et la pulvérisation sont faciles à régler à l'aide de la buse.



La gâchette peut être verrouillée pour une pulvérisation continue.



La poignée nervurée offre une bonne prise en main; même lorsqu'elle est complètement mouillée.



**QUICK TIPS**

S'adapte parfaitement sur:



550-WSBS



550-WB10

Prix par pièce

## Tuyau renforcé - 8,3m

550-WSBS



Tuyau souple d'une longueur de 8,3 m. Spécialement conçu pour les pulvérisateurs à haute pression tels que The WaterBomb (550-WB10). Ce tuyau d'une épaisseur de 6 mm, a un noyau interne renforcé pour pouvoir supporter une pression de 15 bars. Ce tuyau de haute qualité est résistant au pincement, au vrillage, aux huiles et aux acides et sels doux. Les deux raccords de 1/4 extérieur.



Tuyau renforcé pour résister à la forte pression et aux huiles, acides et différents produits.



Conception spéciale pour éviter que le tuyau ne se torde sur lui-même.



Ultra flexible et souple.



**QUICK TIPS**

S'adapte parfaitement sur:



550-WSE



550-WB10

Prix par pièce







- Réservoir de 10 L
- gonflage manuel
- avec manomètre
- Tuyau spiralé de 5 mètres

Le pulvérisateur haute pression SteelMaster est le petit frère du pulvérisateur haute pression SOTT WaterBomb (550-WB10).

Ce pulvérisateur haute pression est facile à pomper jusqu'à 6 bars à l'aide de la poignée. Le compteur de pression intégré indique la pression contenue dans le réservoir.

Le bouton rouge permet de purger le réservoir en une seule fois. La gâchette est munie d'un embout en laiton à visser.



Gonflage rapide à l'aide de la poignée



Large funnel-shaped filling opening



Gâchette en plastique



Raccords en plastique

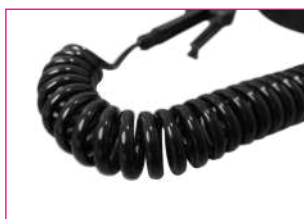

Tuyau spiralé résistant



Manomètre

## STEELMASTER mettre la pression



**QUICK TIPS**

Bon à savoir : les composants de la SOTT WaterBomb ne sont pas interchangeables avec cette version.

Prix par pièce



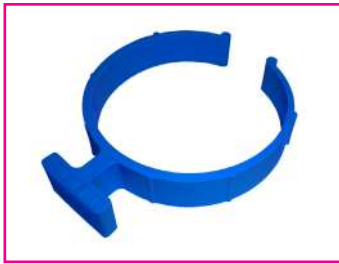

### - Plus de morceaux de ruban adhésif disgracieux

Cela a toujours été un problème : sécuriser vos rouleaux de film après utilisation. En général, on les attache avec du ruban adhésif, mais cela signifie souvent qu'en retirant le ruban, le film est endommagé. Ce n'est plus le cas !

Utilisez simplement le Speed Clip.

Cette pince est fabriquée dans un plastique souple et flexible, avec une encoche spéciale pour les doigts, qui vous permet de la faire glisser le long du rouleau sans endommager le film. Le clip se ferme ensuite solidement autour du film et maintient le rouleau uniformément.

### Élimine les marques inesthétiques sur le rouleau de film.

Le Speed Clip assure l'ordre et une vue claire de votre stock. Il peut être utilisé sur tous les types de films.

Lorsque le clip est retiré, le film reste totalement intact, mais le Speed Clip fait bien plus. Voici quelques exemples.



*gardez vos rouleaux bien rangés et de façon ordonnée*

#### Prise en main pratique



#### Flexible et à fermeture automatique



#### Extrémités arrondies



#### Espacement automatique



#### Ne laisse pas d'impression sur le film



#### Convient aux film pour vitrage



#### Peut être utilisé sur des rouleaux épais



#### Idéal pour les laminés



#### Espace pour le logo ou le nom de l'entreprise



#### QUICK TIPS

Après une utilisation intensive, les Speed Clips peuvent développer un certain "jeu". Aucun problème. Il suffit de placer le Speed Clip dans de l'eau chaude, et après un court laps de temps, il reprendra sa forme initiale.

Prix par pièce

# LIQUIDES

Nos produits de haute qualité comprennent des fluides d'application pour faciliter l'installation, des solutions de nettoyage pour éliminer les impuretés et des solutions d'enlèvement pour faciliter le retrait des films adhésifs existants. Utilisez nos fluides pour garder votre chantier propre.



# Right-Off Dissolvant d'adhésif

## PASSE AU VERT !

DEPUIS PLUS DE 20 ANS, SOTT'S RIGHT-OFF EST LA COLLE  
PAR EXCELLENCE EN EUROPE POUR RETIRER L'ADHÉSIF.

POUVONS-NOUS FAIRE MIEUX ?

OUI, NOUS LE POUVONS !

C'est pourquoi nous présentons Right-Off 2,0, une nouvelle version qui élimine la colle et la graisse encore plus efficacement que la version 1. C'est plus facile et plus rapide qu'avant. Il élimine même les nouveaux types d'adhésifs utilisés par les fabricants de vinyle. Et - peut-être le plus important - il est totalement respectueux de l'environnement !



Il suffit de le vaporiser, de laisser agir et de gratter le produit sur la surface non endommagée.

Right-Off 2.0 enlève plus de types d'adhésifs que l'ancienne version. Même les systèmes adhésifs spécialement apprêtés ne font pas le poids face à Right-Off 2.0.

### ARGUMENT DE VENTE IDÉAL

UN NETTOYANT PLUS PUISSANT !  
PLUS RAPIDE ET PLUS EFFICACE !  
RINCEZ SIMPLEMENT À L'EAU !  
SOLVANT VERT ET ÉCOLOGIQUE !  
PAS DE SYMBOLES DANGEREUX !  
PLUS SÛR DANS SON UTILISATION !  
PAS DE CLASSIFICATION ADR !  
PLUS FACILE À TRANSPORTER !

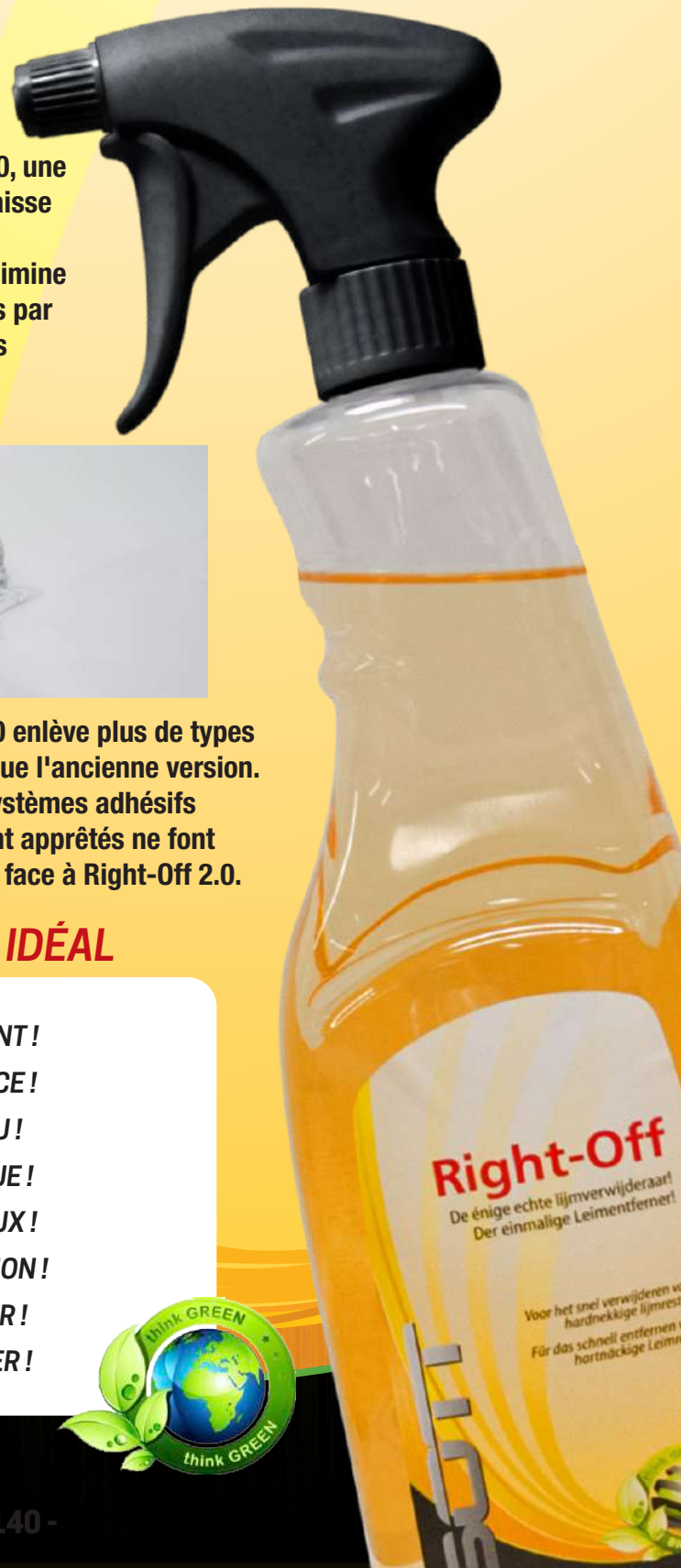

# LIQUIDS REMOVAL



## Right-Off SOTT



- élimine les résidus de colle en 2 minutes
- élimine également le goudron, la graisse, le chewing-gum, la peinture, etc.
- inoffensif pour toutes les surfaces

Right-Off n'enlève pas seulement les résidus de colle des films auto-adhésifs et des films pour vitres en moins de 120 secondes, mais aussi le goudron, la graisse, les lubrifiants, le chewing-gum, etc. Sur les tapis, les tissus d'ameublement, le plastique, la mousse rigide, le métal, le bisonyl, les bannières et les surfaces peintes, le pH neutre, inoffensif pour les surfaces et classé comme substance non dangereuse. Convient pour une utilisation sur tous les types de films.

### Instructions d'utilisation :

- 1) Appliquez Right-Off sur la surface et attendez 60-90 secondes.
- 2) A l'aide d'un grattoir Lit Gripper (300-006), raclez le résidu obtenu en un seul endroit.
- 3) Recueillir le résidu à l'aide du papier de polissage (300-040). Répétez la procédure jusqu'à ce que tous les résidus d'adhésif soient enlevés. Appliquez du Right-Off supplémentaire si nécessaire.
- 4) Nettoyez et dégraissez soigneusement la surface traitée avec le Surface Cleaner-11 (600-SC02) avant de la sécher avec un chiffon propre.



*Décapage  
sûr et rapide  
comme  
l'éclair de  
la colle*

Bouteille 1 Ltr / 600-Z0415FLES

Bidon 5 Ltr / 600-Z0415CAN

Fût de 200 L / 600-Z0415VAT



Prix par pièce

## Film Remover - Dissout les films vinyliques! SOTT

600-TRL1000



- enlève les films pvc auto-adhésifs des peintures automobiles, du bois, des panneaux de mousse expansée, des panneaux décoratifs, du verre et du métal.

600-TRL1000 est un liquide épais, semblable à un gel, qui s'applique au pinceau sur les films autocollants à enlever. Attendez quelques minutes et le film commencera à se détacher de la surface. Répétez l'opération si nécessaire. Fonctionne sur les films PVC.

Ne convient pas aux films multicouches tels que les films rétro-réfléchissants et les films laminés. Ne pas utiliser sur des surfaces fragiles et mous tels que le plastique, caoutchouc, les bannières, les bâches, les acryliques, la peinture acrylique, etc.



**QUICK TIPS**

Lisez attentivement les instructions figurant sur l'emballage. Faites d'abord un essai sur une petite surface pour voir si le produit répond à vos besoins.

Prix par pièce



*Elimination  
optimal de  
silicone, huile,  
graisse etc.*

- inoffensif pour les peintures automobiles
- élimine le silicone, la graisse, le goudron, l'huile, la colle, la paraffine et la cire d'importateur de voitures

Un produit équilibré unique qui a été spécialement commandé et développé il y a environ 20 ans pour être utilisé dans les industries de la fabrication des métaux, de l'automobile et de la publicité. Très utilisé dans l'industrie de la fabrication des métaux pour le dégraissage avant le chromage ou la galvanisation. C'EST DONC UN VRAI DÉGRAISSANT !

Le T-800 élimine la crasse des bas de caisse, la cire d'importateur de voiture, la paraffine, la graisse, le silicone, etc. de toutes les surfaces. Il dégraisse même à travers l'eau. Ainsi, il n'est plus nécessaire de sécher une voiture avant de la dégraisser après une averse. Il suffit d'appliquer le produit avec un chiffon, d'attendre quelques minutes, puis d'essuyer avec un chiffon en coton sec.

Le T-800 doit être enlevé avec un chiffon car il est un peu plus lent au séchage que les diluants volatiles. Il y a une bonne raison à cela : pour faire «flotter» les molécules de graisse, il doit d'abord passer sous les molécules. Ainsi, lorsque la surface est essuyée avec un chiffon sec, le résultat final est une surface parfaitement dégraissée.

*Convient pour les peintures automobiles, le métal, l'aluminium, etc. Ne convient pas à une utilisation sur la mousse rigide, le polystyrène, etc.*

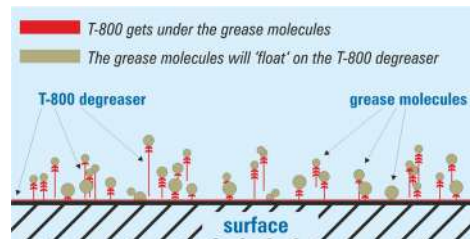

*Chaque couleur est accompagnée d'un numéro RAL vous donnant toutes les informations dont vous avez besoin pour faire le bon choix de couleur.*

**Bouteille 1L**

**600-T800FLES**

**Bidon 5 Ltr**

**600-T800CAN**



Prix par pièce



**QUICK TIPS**

Pour la pose d'un film de protection carrosserie, nous conseillons un nettoyage en 2 étapes.  
1) Commencez par nettoyer la surface avec le SOTT Surface Cleaner II  
2) Utilisez ensuite le nettoyant industriel 600-T800

**Silicon - Wax Remover**

**600-T900**



- la meilleure solution pour éliminer la cire tenace

Les surfaces durables telles que la peinture automobile sont souvent traitées avec une couche protectrice. La façon la plus conventionnelle de le faire est d'utiliser une cire à base de silicone. Le silicone ayant un effet répulsif, il est idéal pour éviter la saleté. Cependant, les matériaux auto-adhésifs tels que les autocollants, les bandes et les films d'emballage ne pourront également plus adhérer.

Pour pouvoir le faire, la cire doit être enlevée. Le dissolvant industriel de silicone et de cire SOTT 600-T900 garantit que la cire devient molle et se dissout, de sorte qu'elle puisse ensuite être enlevée avec un chiffon doux.

**Méthode d'application:**

1. Nettoyez la surface comme lors d'un nettoyage ordinaire
2. Bien sécher la surface
3. Appliquez SOTT 600-T900 Silicone & Wax Remover avec du papier 3 couches SOTT 300-040.
4. Retirez les résidus à l'aide d'un chiffon microfibre et de mouvements circulaires.
5. La surface peut apparaître blanchâtre. ceci est le signe que la cire commence à réagir et à se dissoudre.
6. À l'aide du tissu SOTT UltraClean 300-021 et du Silicone & Wax Remover. Polissez à nouveau, toujours avec des mouvements circulaires.
7. Si les traces blanchâtre disparaissent à présent au contact du produit. C'est qu'il n'y a plus rien.
8. Ne pas réutiliser le même tissu à polir entre les étapes.
9. Laissez sécher la surface pendant 20 min avant l'installation du film.



*LA préparation  
parfaite pour  
préparer un  
véhicule dans les  
moindres recoins  
avant une pose  
de film de  
protection (PPF)*



**QUICK TIPS**

Veuillez lire attentivement les instructions avant l'utilisation.

T-900 est le produit parfait pour enlever tous les types de cire automobile, souvent utilisée sur les voitures tuning ou haut de gamme

Prix par pièce



- enlève la colle des films pour vitrage sans effort
- n'affecte pas les surfaces, les caoutchoucs, les feuilures et les pièces intérieures
- biodégradable

Le retrait des films solaires pour vitrage est une cause de maux de tête dans le monde entier, surtout la couche de colle. Comme l'adhésif appliqué à ces films en polyester est différent de celui des films en PVC conventionnels, il adhère souvent avec force au verre. Le film lui-même se détache de l'adhésif, et l'adhésif reste donc sur le verre. Sur les pare-brises de voiture, il est alors totalement invisible et sur les vitres plates, vous avez de grandes surfaces avec une couche adhésive dure. Un travail très fastidieux.

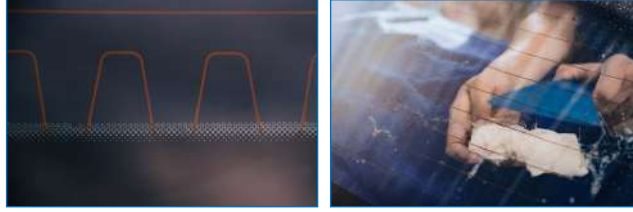

Le retrait de l'adhésif d'un film pour vitrage est souvent difficile. Des liquides agressifs et des grattoirs métalliques tranchants sont régulièrement utilisés pour nettoyer complètement le verre. Désormais, cela ne sera plus nécessaire.

*Le décapant  
adhésif en  
30 secondes  
spécial film  
pour vitrage*

Le décapant adhésif pour film son Spray-N-Gone est la solution à ce problème. Il dissout simplement et facilement l'adhésif en quelques minutes. L'adhésif se ramollit et peut être facilement retiré.

Ensuite, le son Spray-N-Gone fonctionne comme un parfait nettoyeur de surface pour laisser le support entièrement propre à 100 %. N'affecte rien. Totalement inoffensif pour l'environnement.



**Mode d'emploi :**

- 1) Vaporisez la couche adhésive qui reste après le retrait du film pour vitrage (film teinté).
- 2) Laissez agir et utilisez un grattoir en plastique ou une raclette pour racler l'adhésif.
- 3) Utilisez du papier de nettoyage (300-040) pour ramasser les résidus d'adhésif ramolli et les essuyer sur la surface. Répétez la procédure si nécessaire.
- 4) Vaporisez à nouveau légèrement la surface et nettoyez-la soigneusement avec le chiffon SOTT UltraClean (300-020) pour laisser une surface 100 % propre et dégraissée.



Bouteille 1L / 600-Z0440FLES / 5 L Jerrycan / 600-Z0440CAN



**QUICK TIPS**

- enlève l'adhésif des films pour vitres en quelques minutes
- élimine les résidus de graisse, les empreintes digitales, les dépôts de nicotine, la saleté, etc.
- nettoie le verre, la peinture automobile et le plastique
- pas d'AOR, pas de substance dangereuse
- biodégradable
- ne nécessite aucun équipement de protection spécial
- peut être appliqué avec un chiffon, une brosse, un rouleau ou un pulvérisateur

Prix par pièce

Tint-Off Window Film Remover

600-TO



- 1 Bouteille de 1 Ltr

L'enlèvement du film sur les vitres d'une voiture peut poser tout un problème. Tint-Off a été développé spécialement à cet effet. Appliquez ce dissolvant soluble sur le film existant, couvrez-le avec un morceau de vieux film ou de liner. Après quelques minutes, retirez le morceau de vieux film ou de liner et l'ancien film de fenêtre sera libéré avec lui.

**QUICK TIPS**

Lisez attentivement les instructions figurant sur l'emballage

Prix par pièce



# LIQUIDS PREPARATION

Adhesive Activator - 100 ml **SOTT**

600-AA1400-100



- neutralise les surfaces contenant du silicone
- inoffensif pour le support

Il y a toujours un problème : le film qui se détache des cavités et des canaux. Cela peut être dû à un certain nombre de raisons, mais l'une des principales causes est la peinture de la voiture.

### La peinture automobile à base d'eau est la principale cause de la mauvaise adhérence du film.

Les peintures automobiles modernes contiennent du silicone.

Cela va évidemment entraîner une réduction de l'adhérence en surface. Ce n'est normalement pas un problème sur les panneaux de carrosserie plat, car ni le film ni la couche adhésive ne sont soumis à une forte tension. Cependant, cette tension est présente dans les renforcements, les canaux et les coins gênants, par exemple dans les pare-chocs en plastique. Une adhésion optimale dans ces zones est d'une importance capitale. Nous savons tous ce qui arrivera au film si l'adhérence n'est pas de 100 %.

L'activateur d'adhésif AA-1400 semble être le seul produit qui résout avec succès le problème de la mauvaise adhérence du film sur certaines peintures automobiles. Ce produit de qualité industrielle est également utilisé comme agent de liaison pour les silicones sur une variété de surfaces, le scellement des bords exposés du film de sécurité sur le verre en étant un exemple parfait. Disponible en bidon de 500 ml

*Éliminer  
LES RISQUES  
en améliorant  
l'ADHÉSION*

Les risques liés aux laques automobiles à base d'eau



En raison de la teneur en silicone des laques automobiles modernes, l'adhérence du film et parfois loin d'être optimale. Le film sous tension (surtout dans les creux) se détache et doit être renvoyé pour être réparé ou renouvelé.

### Film endommagé sur les bords



### Mauvaise adhérence des impressions en couleur



#### Application:

- 1) Nettoyez et dégraissez soigneusement la surface d'application.
- 2) À l'aide d'un chiffon, appliquez une petite quantité de 600-AA1400 sur le support et attendez environ 15 à 30 minutes (en fonction du taux d'humidité).
- 3) Appliquez ensuite le film à sec sur l'apprêt et voilà, une adhérence bien meilleure au substrat.
- 4) Terminez en suivant les instructions du fabricant.



**QUICK TIPS**

Primaire d'adhérence pour les laques automobiles à base d'eau

Prix par pièce



# LIQUIDS CLEANING



## Glasscleaner - Nettoyant professionnel pour vitre SOTT

600-GC101



- Utilisé pour un nettoyage et un dégraissage optimal du verre afin de le préparer au montage du film à teinter
- odeur fraîche et agréable ; pas de mauvaises odeurs persistantes
- nettoie en profondeur et sèche rapidement sans laisser de traces.

Lorsque de grandes vitrines ou des fenêtres doivent être recouvertes d'un film ou d'un vinyle teinté, une bonne adhérence est de la plus haute importance. Aucun verre n'est parfaitement lisse - les petites irrégularités de surface vont se salir. Le verre neuf présente souvent de la paraffine en surface. Notre GlassCleaner nettoie et dégraisse le verre en profondeur pour la pose du film.

GlassCleaner aspire la saleté des plus petites irrégularités de la surface et la laisse «flotter», de sorte qu'elle peut être essuyée avec une éponge, un chiffon ou une raclette.

### Inoffensif et laissant une odeur agréable

GlassCleaner est spécialement conçu pour une utilisation régulière sur de grandes surfaces et ne dégage pas l'odeur désagréable typique des nettoyants à base d'alcool et d'ammoniaque.

De plus, il est entièrement biodégradable, non corrosif et non irritant. Bon à savoir, la prochaine fois que vous pulvériserez votre nettoyant dans un grand bureau grouillant d'employés. Il n'est pas nécessaire de porter des vêtements ou des gants de protection.

### Multifonctions !

GlassCleaner fait plus. Sa formule rend le nettoyant multifonctionnel, utilisable pour les panneaux en plastiques, les portes, les plateaux de table, les bureaux, les étagères, etc.

### Mode d'emploi

Facile. Il suffit de vaporiser la surface, de frotter si nécessaire avec un tampon à récurer Scotchbrite Anti-Scratch (300-025), puis d'essuyer avec un chiffon ou une raclette. C'est fait !



*Rien de plus gênant que des clients ou des employés se plaignant de la mauvaise odeur provoquée par le nettoyage des vitres d'une maison ou d'un bureau. Plus de problème avec l'odeur pénétrante de l'ammoniac ou de l'alcool. GlassCleaner sent juste la fraîcheur et fait parfaitement son travail. Et il peut être utilisé comme nettoyant intérieur!*



*Les fenêtres qui descendent jusqu'à la moquette ou tout autre revêtement de sol précieux sont populaires et esthétiques. Mais si votre nettoyant le blanchit ou le ternit, il y aura des problèmes. GlassCleaner est votre nettoyant multifonctionnel qui fait UNIQUEMENT ce qu'il DEVRAIT : il nettoie la surface appliquée rapidement, simplement et sans laisser de traces.*

Bouteille 1L / 600-GC101FLES

Bidon 5 Ltr / 600-GC101CAN



**QUICK TIPS**

Convient pour le nettoyage de :

- grandes fenêtres en verre
- tables et portes en verre
- acrylique, polycarbonate, etc.
- mousse rigide
- objets recouverts de peinture acrylique
- tables, portes, bureaux
- feuillures et cadres

Prix par pièce

## DIRT-OFF

600-DO



### - recommandé par les fabricants de films pour vitrage

Les fabricants de films pour vitrage recommandent Dirt-Off pour le nettoyage des fenêtres avant l'application du film. Contient un 'acide' hautement dilué pour éliminer complètement la graisse, l'huile et la saleté du verre sans endommager sa surface.

Dirt-Off est également idéal pour être utilisé comme aide au collage afin d'améliorer l'adhésion aux lignes de dégivrage des lunettes arrières.



*Les vitres des voitures d'occasion ou des voitures qui ont été utilisées pour le transport d'un animal doivent être nettoyées avec Dirt-Off avant de poser un film pour vitres.*

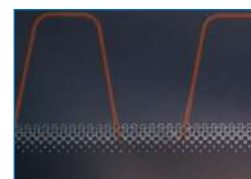

*Les lignes de dégivrage des lunettes arrières présentent souvent des problèmes d'adhérence. Dirt-Off nettoie ces petites zones en profondeur, assurant ainsi une meilleure adhérence.*

Prix par pièce

*nettoyant  
légèrement  
acide pour vitres  
de voitures*





- développé spécialement pour l'industrie de la publicité
- nettoie la peinture automobile, le métal, le plastique, le verre, le bisonyl, etc.
- biologiquement dégradable

Surface Cleaner-II est le nettoyant numéro 1 dans l'industrie de la publicité. Il répond à toutes les exigences du monteur ; il suffit de vaporiser Surface Cleaner-II sur n'importe quelle surface et la saleté s'enlève avec un chiffon sec. Le Surface Cleaner agit rapidement et sèche pendant le polissage. Pas de rayures, de lignes ou de saletés qui se répandent.

Il suffit de prendre le Surface Cleaner- II, de vaporiser, d'essuyer avec un chiffon sec et le tour est joué !

Ce nettoyant universel porte bien son nom : il peut nettoyer n'importe quelle surface, en éliminant la saleté, la graisse, les résidus d'adhésif. pour préparer l'application du film. Ce produit a été développé conformément aux dernières normes et législations européennes, et est conforme à toutes les exigences environnementales actuelles.

**LE NETTOYANT  
rapide pour  
toutes les  
surfaces**

**Peinture, plastique et caoutchouc**



Surface Cleaner II est spécialement conçu pour obtenir, de manière approfondie et rapide, une surface parfaitement propre et sans graisse sur tous les types de supports automobiles - peinture, plastique et caoutchouc. Pas de blanchiment ni de brûlure de la couche transparente. Le mélange d'ingrédients spéciaux élimine la graisse, la saleté, la cire et les résidus de colle au niveau moléculaire.

**Fenêtres**



Avant de commencer à installer le film pour vitrage, le verre gravé ou le lettrage en vinyle, vous devez vous assurer que la surface est parfaitement propre. Vous serez étonné de l'efficacité et de la rapidité avec lesquelles le SurfaceCleaner II fait son travail ! Il «s'infiltre» sous les molécules de graisse et de saleté, ce qui permet un essuyage facile, et s'évapore rapidement.

**Le cheval de bataille des ateliers de signalisation**



Films PVC, panneaux publicitaires ou bannières ? Ne vous inquiétez pas. Le produit multi-talent appelé SurfaceCleaner II est conçu pour convenir à tous les types d'applications.



**QUICK TIPS**

**CONSEIL D'APPLICATION :**  
Pour la pose d'un film de protection carrosserie, nous conseillons un nettoyage en 2 étapes.  
1) Commencez par nettoyer la surface avec le SOTT Surface Cleaner II  
2) Utilisez ensuite le nettoyant industriel 600-T800



**QUICK TIPS**

Pour la pose des films PPF, nous recommandons un système de nettoyage en deux étapes.



Etape 1 : SOTT SurfaceCleaner  
600-SC02



Etape 2 : Industrial Degreaser  
600-T800

**Pulvérisateur à gâchette / 600-SC02FLES**



Pulvérisateur à gâchette par pièce

Prix par pièce

**Bidon 5 Ltr / 600-SC02CAN**



Bidon 5 litres

Prix par pièce

**Pulvérisateur à gâchette / 600-SC02**



Boîte de 6 pièces

Prix par pièce

**Fût / 600-SC02VAT**



Fût de 200 Ltr

Prix par pièce

**Pulvérisateur à gâchette / 550-200**



- Spécialement pour l'utilisation de bouteilles de 1 litre  
Comme différents produits liquides sont livrés sans buse, celle-ci peut être commandée séparément

Prix par pièce





## NETTOYANT POUR film plastique MAT ET BRILLANT

### - Le nettoyant numéro un pour les films mats et brillants.

L'habillage de voitures est très à la mode en ce moment, surtout les couleurs mates. Cependant, il n'aura pas échappé aux carwrappers que les films mats colorés sont beaucoup plus difficiles à nettoyer que les films brillants colorés. Pourquoi cela?

#### Il y a des alvéoles dans le film ...

Les films mats sont quelque peu structurés avec de minuscules «fossettes» qui dévient la lumière et lui donnent son aspect mat. Ces alvéoles recueillent la saleté de la rue qui est difficile à éliminer avec des nettoyants ordinaires.

#### Sel de déneigement, gaz d'échappement et poussière de frein ...

La saleté normale de la rue est loin d'être aussi tenace que le sel de déneigement utilisé en hiver, en particulier lorsqu'il est combiné à l'asphalte et au caoutchouc.

Ajoutez à cela la vapeur d'eau des moteurs chauds et du dessous des voitures qui se répand sur les bas de caisse et les spoilers.

Sans parler de la poussière des freins à disque qui s'échappe par les roues et s'accroche aux côtés de la voiture. C'est un problème courant, surtout pour les modèles sportifs et rabaissés. Ces modèles sont beaucoup plus proches de la route et ont tendance à rouler plus vite, ce qui fait que les sabots de frein sont soumis à une usure plus importante, etc.

#### Que fait réellement le Carwrap Cleaner ?

Le Carwrap Cleaner détache la saleté entre les alvéoles et la «suspend» jusqu'à ce qu'elle soit retirée de la surface.

Les éponges fournies absorbent la saleté et l'empêchent de retourner dans les alvéoles. Il suffit ensuite de rincer à l'eau claire et le tour est joué !



#### QUICK TIPS

**Ne le faites pas ! :**  
N'utilisez jamais de diluants, de dégraissants ou de nettoyants de surface pour enlever la saleté. Cela aggraverait encore plus le problème.

**Faites-le ! :**  
Un must-have à ajouter à votre gamme ! Vos clients peuvent entretenir eux-mêmes l'aspect parfait de leurs films d'habillage en achetant un kit de nettoyage pour films d'habillage.



*Les couleurs claires à la mode telles que le blanc mat, l'argent mat ou le gris mat sont notoirement difficiles à nettoyer. Un hiver de sel de déneigement, un jour de pluie, ou simplement la poussière des freins ou les gaz d'échappement posent tous des problèmes ..*

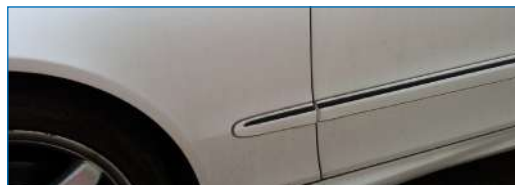

*Le lavage de la voiture, les nettoyeurs à vapeur ou les nettoyants ordinaires n'enlèvent que la saleté de surface, et ils laissent toujours un voile sombre sur le film.*

#### Après le nettoyage de l'enveloppe de la voiture



*Cette Opel Astra en dit long. Après ne pas avoir été lavée pendant 3 mois, cette voiture a été nettoyée selon la méthode conventionnelle. Seule la saleté de surface a été enlevée. À première vue, elle a l'air propre. Ce n'est que lorsque le côté gauche a été nettoyé avec le Car Wrap Cleaner que la différence apparaît soudainement.*



*Cette Opel Astra en dit long. Après ne pas avoir été lavée pendant 3 mois, cette voiture a été nettoyée selon la méthode conventionnelle. Seule la saleté de surface a été enlevée. À première vue, elle a l'air bien.*



#### QUICK TIPS

Les éponges spéciales peuvent être commandées séparément.



300-044

Prix par pièce



# LIQUIDS PROTECTION

## SOLAR VARNISH - Laque protection solaire 5L

600-SV5



- bloque jusqu'à 85% de la chaleur solaire
- Bidon de 5 L

La laque solaire, en phase aqueuse, à base de résine alkyde appliquée simplement sur le verre, le polycarbonate / l'acrylique, offrira une bonne protection solaire ( jusqu'à 85% de la chaleur solaire). Idéal pour les puits de lumière dans les bâtiments industriels, etc.

Le vernis solaire contient des particules réfléchissantes qui reflètent à la fois les rayons UV et infrarouges. En outre, l'absorption est faible, de sorte qu'il y aura peu de chaleur rayonnante. Le vernis est translucide depuis l'intérieur, et offre depuis l'extérieur un effet blanc - il n'est donc pas transparent. La meilleure température de pose (environnement) est de 10-15 degrés. Ne pas appliquer par temps pluvieux, brumeux ou humide. Durée de vie jusqu'à 8 ans.

**PEINTURE  
RÉFLÉCHISSANTE  
SOLAIRE**

### Informations techniques :

Transmission de la lumière visible : 25%  
 Protection contre l'énergie solaire : jusqu'à 85%  
 Protection contre les UV : 90%  
 Réduction de l'éblouissement : 80%  
 Absorption : 10%  
 Consommation/capacité : 30 m<sup>2</sup> (2 couches)

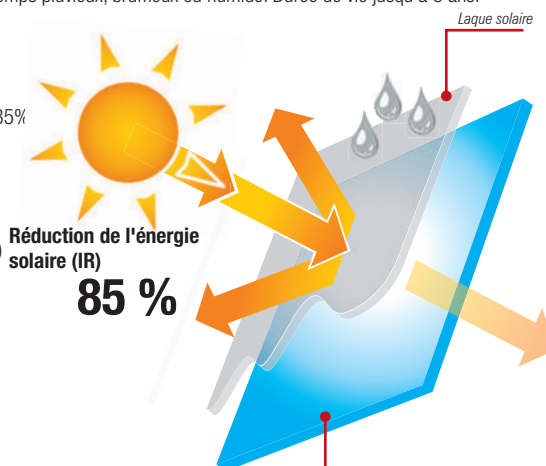

### Mode d'emploi :

1. Le support doit être dégraissé et propre.
2. Peut être appliqué au pistolet (pour un meilleur résultat), à la brosse ou au rouleau. Appliquer 2 couches.
3. Diluer la première couche avec 50% de white spirit.
4. Après 2 heures, la deuxième couche (non diluée) peut être appliquée.

De plus amples informations sont jointes à l'emballage.

Prix par pièce

## Window Film Polish SOTT

600-GP346

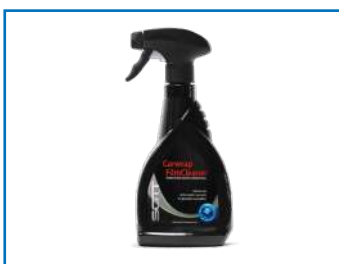

- Donne au film un éclat protecteur
- Offre une couche de protection supplémentaire entre le film et l'embrasure de la fenêtre.
- Pour usage intérieur uniquement

Après l'application d'un film pour vitrages, la couche supérieure présente souvent des rayures et des zones mates. Il ne s'agit que de traces inoffensives de chaux provenant du liquide d'application ou de petites salissures laissées par la raclette. Au bout d'un certain temps, le film des fenêtres à enroulement peut commencer à être rayé ou éraflé par la saleté des joints et le feutre des feuillures de la fenêtre. Il est possible d'y remédier.

Film-Polish redonne de l'éclat au film et lui confère une couche protectrice anti-salissures. Film pour vitres de voitures. Idéal pour le film pour vitres de voitures, car la couche protectrice lisse permet au film de passer plus facilement entre les joints et le feutre dans les feuillures des vitres. Cela permet d'éviter les rayures. Le film pour fenêtres dans les bâtiments Film-Polish confère aux grandes fenêtres une brillance impressionnante ainsi qu'une couche anti-salissures. De plus, après le polissage, le film a un aspect incroyablement "propre et net", ce qui est excellent pour la satisfaction du client !

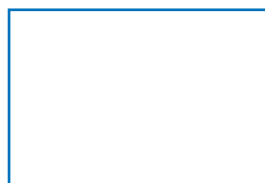

Les grandes fenêtres sont exceptionnellement propres après avoir été polies avec Film-Polish, qui les rend anti-salissures.

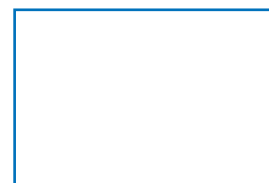

Les fenêtres à enroulement sont soumises à l'abrasion du feutre, etc. pendant leur utilisation. Cette abrasion peut être réduite en appliquant le Film Polish sur le film immédiatement après son applicat



**QUICK TIPS**

Votre client peut entretenir lui-même l'aspect parfait de sa vitre teintée s'il achète un flacon de 600-GP346 Windowfilm Polish.

Prix par pièce

# LIQUIDS INSTALLATION

Film-On **SOTT**

600-F0355



- meilleure répartition de l'humidité
- plus de voile blanc ou de tâches après l'application
- positionnement et raclage plus faciles
- également utilisable comme agent de glissement pour film ppf

Film-On est indispensable aux poseurs de films pour vitrage. Il possède des propriétés uniques que l'on ne trouve dans aucun autre liquide d'application. Il a actuellement l'avantage sur tous les autres produits du marché.

Un concentré gélatineux incolore à diluer dans l'eau. Il suffit d'en ajouter un peu dans l'eau, de l'agiter rapidement et c'est prêt à l'emploi. Film-On s'évapore plus rapidement

et possède une propriété similaire à la solution d'eau et de savon.

Vous remarquerez immédiatement combien il est plus facile de faire glisser le film. La solution entre le verre et le film est plus douce et plus épaisse, ce qui facilite grandement le passage de la raclette ..

Les rayures blanches et l'accumulation d'humidité entre le film et le verre pendant le séchage sont également réduites (ce qui est courant avec les films de sécurité) : c'est un avantage indéniable ! L'adhérence est grandement améliorée.

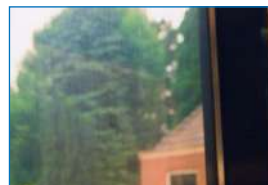

Un voile blanc ou un amas de minuscules bulles d'air est causé soit par une mauvaise exécution, soit par la réaction entre l'humidité et la couche adhésive du film. FILM-ON élimine pratiquement tout risque de voile blanc ..

*L'application de films pour vitrage est plus facile que jamais*

Prix par pièce

Slide-On™ Lubrifiant de montage pour films de fenêtres - 500 ml

**SOTT** *NEW*

600-F02



**CETTE VERSION EUROPÉENNE EST SIMILAIRE AU CÉLÈBRE FILM-ON, MAIS PRÉSENTE PLUS D'AVANTAGES**

*La nouvelle norme dans l'industrie du film pour fenêtres*

**Améliore et agit plus rapidement que les autres concentrés.**

Slide-On est la nouvelle norme !

Le gel incolore se mélange à l'eau et augmente sa viscosité de sorte qu'il s'étale agréablement sur le verre lors de la pulvérisation. Une petite couche de film ayant des propriétés de glissement est donc littéralement pulvérisée sur la vitre. Cela permet au film de fenêtre de glisser et de se positionner facilement. Mais il y a autre chose d'intéressant. Slide-On mousse comme du savon, mais cela disparaît très vite ! Et c'est normal, car la mousse contient de l'air et c'est exactement ce que nous ne voulons pas sous le film. Lorsque la propriété savonneuse disparaît après le positionnement et le soutirage du film, la couche adhésive fait son travail et commence à adhérer. Aucune substance dangereuse. Biodégradable.

**Conseils d'utilisation :**

- Ajouter 6-10 ml de Slide-On™ à 1 litre d'eau. Agiter, et c'est prêt à l'emploi.
- Le dosage dépend de la température ambiante. Vous pouvez augmenter ou diminuer le dosage selon les besoins.
- Veillez toujours à ce que les outils de pulvérisation soient propres et à ce que les filtres de la buse soient nettoyés avant de commencer.

**Comment doser ?**

- Le flacon contient une petite chambre de dosage.
- Il contient un dosage en ml.
- Dévisser le bouchon de la chambre de dosage. Pressez maintenant la bouteille et, à travers le petit tube situé sur le côté, le concentré remontera vers le haut et remplira la chambre de dosage.
- Pressez doucement jusqu'à ce que la quantité désirée soit atteinte. Vous pouvez maintenant verser le concentré hors de la de la chambre de dosage sans problème.



- Ne laissez aucun résidu dans les flacons de pulvérisation ou les réservoirs
- Pas de voile blanc ou de bulles d'air sous le film
- Glissez, positionnez, touchez et c'est parti !
- La mousse disparaît rapidement

*L'application de films pour fenêtres et de PPF plus facile que jamais*



Film pour vitrage automobile



Film pour fenêtre architectural résidentiel

600-F02

500 ml

Prix par pièce

## Right-On Spray - Application Liquide



- plus rapide que l'eau et le savon
- facile à utiliser
- 3 minutes pour positionner et faire les ajustements avant le début de l'adhésion

*Le seul  
et unique LIQUIDE  
D'APPLICATION  
en 3 minutes*

La solution parfaite pour une application rapide et sans effort des films auto-adhésifs sans bulles d'air ni plis.

Right-On permet de repositionner le film après l'application initiale.

Right-On offre tous les avantages de l'eau et du savon, mais il agit plus rapidement. Vaporisez la surface et la couche adhésive du film, appliquez le film et faites-le glisser sans effort pour le mettre en place. Le film commence à adhérer après seulement 3 minutes et vous pouvez même commencer à le travailler dans les canaux immédiatement.

Le Right-On n'affecte pas la couche adhésive.

Peut être utilisé sur tous les types de films à application humide.

### Garage chaud ? Film collant ? Aucun problème



*Par temps chaud, même le film le plus sympathique peut devenir agressif, ce qui peut faire grimper en flèche les temps de pose et les niveaux de frustration. L'utilisation d'une fine brume de Right-On Spray sur la surface et l'adhésif peut aider le panneau à glisser. Le mélange unique de Right-On Spray ne compromet pas l'adhésif, il est donc sûr pour toutes les marques.*

### Installation rapide et facile des films PPF



*Right-On Spray est une solution adaptée et efficace pour les PPF. Il donne à l'installateur la liberté de positionner et de réajuster, ce qui lui permet d'installer en toute confiance. Et grâce aux ingrédients spéciaux contenus dans Right-On spray, le niveau d'adhésion final est même amélioré par rapport à d'autres supports liquides.*

### Des films imprimés sursaturés ou agressifs ?



*Les films imprimés sont parfois différents au toucher, ont une adhérence plus forte et peuvent être difficiles à installer (surtout lorsque les panneaux sont grands). Cela est souvent dû à des films qui n'ont pas été correctement dégazés ou qui sont sursaturés. La chaleur et l'humidité peuvent également entraîner une adhérence trop forte des films d'impression intégrale. Right-On Spray a été conçu pour ces situations. Il suffit de vaporiser, de positionner, de racler et le tour est joué !*

#### QUICK TIPS

Ce produit a été développé conformément aux dernières normes et législations européennes et la législation européenne les plus récentes, et est conforme à toutes les exigences environnementales actuelles.

Bouteille 1L / 600-Z0314FLES



Bidon 5L / 600-Z0314CAN



Fût 200 L / 600-Z0314VAT



Prix par pièce

# OUTILS PROMOTIONNELS

Le client d'aujourd'hui sait souvent exactement ce qu'il veut. Mais comment le convaincre que vous pouvez lui offrir ce qu'il y a de mieux ? Que vous avez exactement ce dont il a besoin ? Nos outils de soutien vous aideront à y parvenir. Pour chaque sujet spécifique, nous avons quelque chose qui peut vous aider dans vos ventes ou vos présentations.



# MATÉRIEL PROMOTIONNEL

## pour convaincre votre client

### Window film DEMO BOX - avec lampe IR 250W

750-WFDB



- Il faut le voir pour le croire ! Laissez le client expérimenter lui-même le résultat
- boîte mobile avec quatre panneaux de verre

Le Window film DEMO BOX est destiné à convaincre votre client que le film pour vitrage fonctionne vraiment.

Le coffret se compose d'une base sur laquelle se trouve une unité avec quatre panneaux en verre qui peuvent être teintés avec du film pour vitrage selon les besoins. Appuyez sur le bouton et la lampe IR de 250 watts s'allume. Les différents types de films sur les panneaux en verre permettent à votre client de sentir clairement la différence de protection contre la chaleur. Notre conseil : laissez un panneau vitré sans film, afin que la différence avec et sans film puisse être ressentie très clairement.

APPAREIL 220 V CORDON D'ALIMENTATION EUROPÉEN



**QUICK TIPS**

Le DEMO BOX est fabriqué en acrylique brillant. Les panneaux de verre peuvent être facilement changés en enlevant le couvercle. La lampe fonctionne avec un interrupteur, qui s'éteint automatiquement après 2 minutes.

Prix par pièce

### Window film PERFORMANCE BOX - Structure métal

750-WFP



- Il faut le voir pour le croire !
- Comment convaincre votre client en 1 minute

La WINDOWFILM PERFORMANCE BOX montre immédiatement la capacité de deux films pour vitrage à repousser la chaleur via la différence de température dans les deux compartiments.

Le boîtier métallique ultra-résistant contient deux compartiments avec une lampe infrarouge de 150 W à l'intérieur. Chaque compartiment contient une jauge de température et un ventilateur dans le fond. Entre la lampe et la jauge de température, une plaque de verre avec un film pour vitrage est placée\*.

Appuyez sur le bouton et les lampes s'allument. La température augmente dans les deux compartiments, qui peut être lue sur les afficheurs numériques inférieurs. Les afficheurs numériques supérieurs indiquent la différence de température entre la température ambiante et l'espace protégé par la plaque de verre où repose le film. Après 1 minute, l'appareil s'éteint de lui-même.

Affichage numérique de la différence de température

Affichage numérique de la température du compartiment

Lampe IR 150W

Placez vos échantillons de verre ici

Fentes

Jauge de température



Ventilateurs qui refroidissent le compartiment après chaque mesure.



Affichages numériques pour des informations claires.  
Jauges de température en Celsius



Fonctionne sur 220 V. Prise européenne. Certifié CE.



Boîtier entièrement métallique, peint avec finition soignée.



**QUICK TIPS**

\* les plaques de verre ne sont pas incluses. Vous devez les acheter vous-même. Recommandé : 16,5 x 16,5 cm.



**IDÉAL POUR LES FILMS  
AUTOMOBILES EN  
NANO-CÉRAMIQUE  
AFIN DE DÉMONSTRER  
LEUR EFFICACITÉ**

Prix par pièce



## UV SENTRY TRANSMISSION METER - digital

750-WFUV



- Soyez force de persuasion devant votre client avec ce compteur maniable
- fonctionne avec une pile 9 v (incluse)
- mesure les UV-A

L'UV SENTRY est probablement l'appareil le plus simple disponible pour mesurer la quantité d'UV dans le spectre de 325 nm à 385 nm qui traverse un matériel transparent. Le compteur mesure la transmission avec une précision de 0,1 %.

L'écran numérique est constamment mis à jour avec des mesures en temps réel. Créez un impact et convainquez votre client en illustrant les propriétés de blocage des UV de votre produit.

L'appareil peut calculer le pourcentage réel de transmission UV d'un matériau donné. L'UV SENTRY peut être utilisé pour mesurer les caractéristiques UV du verre, du film, des laminés ou d'autres matériaux. Utilisez ce compteur pour faire des présentations de vente convaincantes. L'UV SENTRY peut promouvoir efficacement vos produits bloquant les UV.



### QUICK TIPS

Le compteur fonctionne mieux avec une lumière UV adéquate. Par temps nuageux, le compteur peut ne pas être en mesure de détecter suffisamment les rayons du soleil.

Prix par pièce

## Luxmètre

750-WFL



- Plage de mesure : 0,01 - 50 000 lux
- livré dans un sac de rangement

Ce luxmètre numérique est un instrument de mesure très précis qui permet de mesurer l'intensité lumineuse dans un certain environnement. Après la mesure, vous savez exactement ce qu'il faut faire lorsque, par exemple, des films pour vitrage sont appliqués sur les fenêtres extérieures et que la lumière est réduite.



Cela peut être extrêmement important, car les pièces de vie ou espaces de travail utilisées par des personnes doivent respecter une certaine quantité de lumière (indiquée en lux), afin de fournir des performances optimales ou de vivre sainement. Par exemple, la lumière d'une salle d'attente doit être en moyenne de 250 lux. Pour les bureaux et les laboratoires, 500 lux. Pour les ateliers, 750 lux. Et pour le dessin technique, le travail de précision et l'évaluation des couleurs, 7000 lux. La mesure est effectuée via un élément photo et s'affiche ensuite sur l'écran.



### QUICK TIPS

Piles incluses

Prix par pièce

## Solar Transmission & Power Meter

750-WFBTU



- Utilisez ce compteur pour évaluer les performances solaires.

Il offre une excellente résolution, lisant les conditions de faible luminosité avec plus de précision que les concurrents, sans qu'aucun réglage ne soit nécessaire. L'affichage numérique facile à lire permet de basculer entre le mode puissance et le mode pourcentage de transmission. Il est petit, portable et pratique à emporter sur le terrain. Il peut être commuté pour lire en unités métriques.



### QUICK TIPS

Alimenté par une pile alcaline de 9 volts (incluse).

Prix par pièce





- 3 appareils dans une mallette
- plus d'incertitudes ni de doutes

Sur quel type de verre vous baser pour votre devis ?

Est-ce un verre simple ? Double ? Triple ? Y a-t-il un revêtement Low-E ? Quelle est la distance entre les multiples couches ? Des questions importantes si vous voulez éviter des problèmes tels que les chocs thermiques ou le mauvais choix de film. Dès à présent, vous avez une solution.

Ce kit professionnel contient toutes les jauges dont vous avez besoin pour savoir à quel type de verre vous avez à faire. Souvent, votre client lui-même ne sait pas quel type de verre il a dans son bâtiment. Vous pouvez maintenant vérifier vous-même et prendre votre décision. Indispensable pour tout installateur professionnel de films pour vitrage.

**VOICI CE QUE VOUS OBTENEZ :**



**Indicateur de verre trempé**

Plusieurs types de films pour vitrage peuvent souvent être montés sur du verre trempé. Mais il faut alors savoir si c'est vraiment le cas. Cet indicateur vous le montre exactement. Des lignes verticales apparaissent dans la fenêtre lorsque vous avez à faire à du verre trempé. 2 lignes lorsqu'il s'agit d'un verre simple trempé et 4 lignes lorsqu'il s'agit d'un verre double trempé.



**Mesureur d'épaisseur et de distance du verre**

Cette jauge indique exactement l'épaisseur du verre, même s'il est composé de plusieurs feuilles de verre. Il mesure également la lame d'air entre les vitres. Les vitrages suivants peuvent être identifiés par cet appareil :



**Détecteur de revêtement Low-E**

Certains types de verre sont dotés d'un revêtement d'usine invisible, isolant et économe en énergie. Mais de quel côté se trouve-t-il ? À l'intérieur, à l'extérieur ou entre les deux ? Ce compteur détecte le revêtement et indique où il se trouve.

- SIMPLE VITRAGE
- TRIPLE VITRAGE
- VERRE DE SÉCURITÉ FEUILLETÉ
- VERRE FEUILLETÉ IGNIFUGE ( ÉGALEMENT À COUCHES MULTIPLES)
- DOUBLE VITRAGE REVÊTU (LOW-E, ETC)
- INDICATEUR DE VERRE TREMPÉ



Prix par pièce





- Plastique dur
- 14 cm de diamètre et 3 cm de hauteur

La forme en plastique dur a tout pour montrer une couleur sous son meilleur jour. La forme ronde est convexe, concave et contient également des courbes prononcées, de sorte que la couleur du film appliqué apparaît pleinement dans toutes les lumières et sous tous les angles de vue.

*mettez vos vinyles en valeur de la  
meilleure façon*



Comment démontrer votre sélection de couleurs d'une manière belle et parfaite ? Présenter des échantillons de vinyle ?

Ces formes de voiture en plastique blanc sont creuses, légères et conçues spécifiquement pour l'emballage de vinyle, de sorte que les couleurs sont présentées de la meilleure façon possible.

Votre client aura une meilleure impression de l'aspect du vinyle sur une forme incurvée plutôt que sur un petit échantillon d'une collection de couleurs.

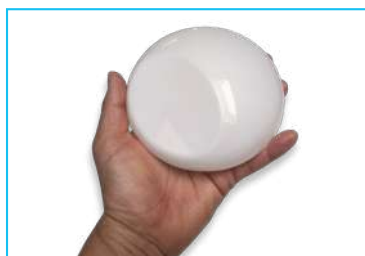

Prix par pièce





- un must pour tout architecte, designer et fabricant d'enseignes.
- Comprend 17 couleurs métalliques et 6 couleurs fluorescentes.

L'éventail officiel des couleurs composé de 210 couleurs RAL standard. Toutes les définitions de couleurs des peintures, laques et revêtements utilisés dans le secteur de la construction sont disponibles dans un seul éventail.



# NUANCIER RAL

LES COULEURS RAL SONT LES DÉFINITIONS DES COULEURS DES PEINTURES, LAQUES ET REVÊTEMENTS SONT UTILISÉES COMME NORME INDUSTRIELLE DANS L'ARCHITECTURE ET LA CONSTRUCTION DANS LE MONDE ENTIER.

Prix par pièce

## Box *NEW*

## KIT BOX



- Boîtes avec fond et couvercle

Disponibles :

<b>51 CM</b>	<b>101 CM</b>
<b>61 CM</b>	<b>122 CM</b>
<b>76 CM</b>	<b>182 CM</b>
<b>91 CM</b>	<b>183 CM</b>

<i>51 cm</i>	<i>Prix par pièce</i>
<i>61 cm</i>	<i>Prix par pièce</i>
<i>76 cm</i>	<i>Prix par pièce</i>
<i>91 cm</i>	<i>Prix par pièce</i>
<i>101 cm</i>	<i>Prix par pièce</i>
<i>122 cm</i>	<i>Prix par pièce</i>
<i>152 cm</i>	<i>Prix par pièce</i>
<i>183 cm</i>	<i>Prix par pièce</i>

## Tube *NEW*

## TUBE



- Carton recyclé
- Largeur extérieure 8,4 cm ; largeur intérieure 8 cm ;
- Epaisseur 2 mm

Disponibles :

<b>122 CM</b>
<b>182 CM</b>
<b>183 CM</b>

<i>122 cm</i>	<i>Prix par pièce</i>
<i>182 cm</i>	<i>Prix par pièce</i>
<i>183 cm</i>	<i>Prix par pièce</i>

## CAPUCHON D'EXTRÉMITÉ DE CARTON *NEW*

## CARTON END CAP



- Carton recyclé



Prix par pièce



# OUTILS COVER STYL

Notre gamme d'outils de préparation et d'application du vinyle Cover Styl vous permet de réaliser un travail professionnel. Nos outils ont été spécialement conçus pour vous offrir un travail précis et efficace, vous permettant de manipuler facilement le vinyle sans risquer de l'endommager. De plus, notre sélection d'outils vous permettra de travailler plus rapidement, pour un résultat parfait en un rien de temps.



## Raclette 13 cm **SOTT** *NEW*

150-LM13



### - Extra large : 13 cm

Même produit que l'OMEGA 10 mais extra large : 13 cm



### Flexible et malléable

La raclette OMEGA suit impeccablement les contours et les courbes de toutes les surfaces

### Rigide et robuste

La raclette OMEGA est fabriquée à partir d'un composite/plastique qui en fait une raclette qualitative et offre une bonne contre-pression lorsque vous raclez fortement.



**QUICK TIPS**

Votre raclette est abimé à cause de l'usure ?



350-210

Prix par pièce

## CS Squeegee 13 cm *NEW*

150-CS13



En prenant les meilleures caractéristiques des raclettes existantes, nous avons créé la raclette parfaite pour la décoration d'intérieur sans PVC! 13cm, dureté : rigide, un angle de 90°.



**QUICK TIPS**

Tapis de feutre compatible :



150-CSF-13

Prix par pièce

## White Felt Pad 13 cm *NEW*

150-CSF-13



Coussin en feutre de 13 cm pour une plus grande durabilité.

Conçu pour l'installation de films à l'intérieur où une plus grande résistance est requise.



**QUICK TIPS**

Compatible avec :



150-CS13

Prix par pièce

## Time Saver 65 cm *NEW*

150-CS65

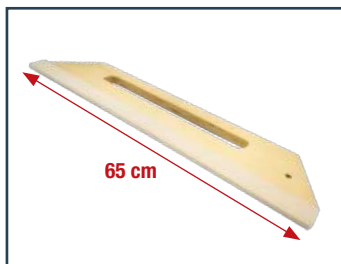

Appliquer du Cover Styl sur une surface plane n'a jamais été aussi facile ! Pour les portes de cuisine ou les petits panneaux, les portes ou les grands panneaux, nous avons créé 2 raclettes en 65cm et 100cm. Avec un certain angle, elles enlèveront automatiquement le papier support du vinyle pendant l'installation.



**QUICK TIPS**

Tapis de feutre compatible :



500-065

Prix par pièce

## Time Saver 100 cm *NEW*

150-CS100

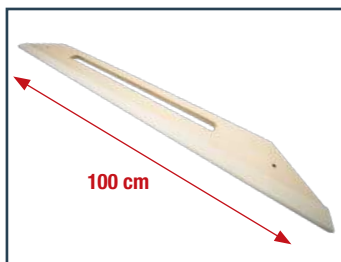

Appliquer du Cover Styl sur une surface plane n'a jamais été aussi facile ! Pour les portes de cuisine ou les petits panneaux, les portes ou les grands panneaux, nous avons créé 2 raclettes en 65cm et 100cm. Avec un certain angle, elles enlèveront automatiquement le papier support du vinyle pendant l'installation.



**QUICK TIPS**

Tapis de feutre compatible :



500-100

Prix par pièce

## Tapis de feutre blanc en 65 cm *NEW*

500-065



Tapis de feutre blanc en 65cm

**QUICK TIPS**

Utiliser avec :



150-CS65

Prix par pièce

## Tapis de feutre blanc en 100 cm *NEW*

500-100



Tapis de feutre blanc en 100cm

**QUICK TIPS**

Utiliser avec :



150-CS100

Prix par pièce



## COVER PRIMER+

- Primaire transparent à base de solvant pour films intérieurs
- disponible en 250ml et 1 litre

Primaire d'adhérence de Cover Styl, pour l'application de films intérieurs sur les bords et les coins où l'adhérence doit être garantie et optimale. Adhère aux surfaces non absorbante et légèrement structurées. Pensez aux panneaux de meubles, au verre, au bois peint, aux portes, au plastique dur, à la peinture automobile, etc. Cette laque transparente à base de solvant dépose une fine couche permanente sur la surface souhaitée. Un pinceau d'application se trouve à l'intérieur du couvercle. Veillez à une bonne ventilation pendant l'utilisation.

250 ml Can

600-PMR250



**Temps de séchage : 15-20 min**  
**Capacité 250 ml: 7.5 - 10 m<sup>2</sup>.**

Primer Plus + est un apprêt à base de solvant à utiliser sur une surface non absorbante où vous appliquez le film intérieur Cover Styl. Juste sur le périmètre + les bords, en faisant une ligne de 0,3mm et 0,5mm.

Prix par pièce

1 L Can

600-PMR1000



**Temps de séchage : 15-20 min**  
**Capacité 1 Litre : 30 - 40 m<sup>2</sup>**

Primer Plus + est un apprêt à base de solvant à utiliser sur une surface non absorbante où vous appliquez le film intérieur Cover Styl. Juste sur le périmètre + les bords, en faisant une ligne de 0,3mm et 0,5mm.

Prix par pièce

## Primer + Stick ou Primer Pro Stick

NEW

600-PMR40



Le stick Empty Primer+ est conçu pour appliquer facilement le Primer+ sur le périmètre de la surface sans le toucher avec la peau, mais aussi pour appliquer la bonne quantité afin de réduire les odeurs et les quantités excessives.



**QUICK TIPS**

Utiliser avec :



600-PMR-APP

Prix par pièce

## Mohair Applicateur pour Primer + Stick

NEW

600-PMR-APP



Utiliser avec 600-PMR40

Prix par pièce

## COVER PRIMER - base aqueuse

600-P1000



- 1 litre
- base aqueuse

Primaire d'adhérence à base d'eau de Cover Styl, pour l'application de films d'intérieur et autres films sur des supports poreux et difficiles à adhérer tels que le bois non traité, la tôle et les murs. Non destiné aux surfaces lisses telles que les panneaux de meubles, verre, portes peintes lisses, etc.

Ce liquide laiteux fin dépose une couche mince permanente sur la surface souhaitée. S'applique au pinceau ou au rouleau. Il suffit de l'appliquer et d'attendre 40 à 45 minutes au minimum. Poncer les parties dures et rugueuses avec du papier de verre. Appliquer ensuite le film. N'adhère pas aux surfaces non polaires et en caoutchouc.

**Temps de séchage : 60 - 120 min.**  
**Capacité : 30 - 40 m<sup>2</sup>**

Prix par pièce





# Cover Styl



## HIGH TACK BOND PRIMER

- Performance exceptionnelle sur les surfaces absorbantes
- rendement maximal

L'apprêt à haut pouvoir adhésif est conçu pour obtenir une adhérence maximale sur les surfaces absorbantes telles que le plâtre ou les panneaux MDF. Le produit doit être dilué 1:1 avec de l'eau sauf pour le périmètre où il peut être appliqué pur.

1 L

600-P1000N



Temps de séchage : 60-120 min.  
Capacité 1 litre : 50sqm\*

(\*) Produit diluée

Prix par pièce

3L

600-P3000



Temps de séchage : 60-120 min.  
Capacité 3 litre : 150sqm\*

(\*) Produit diluée

Prix par pièce

Primer Pro **NEW**

PMR-1000-PRO



Primer Pro + est une solution ISO à base d'alcool qui optimise l'adhérence des films adhésifs sur de multiples supports tels que les surfaces stratifiées/mélangées, les surfaces métalliques brutes et les surfaces ayant subi des traitements (galvanisation, anodisation, etc...), ainsi que sur les surfaces peintes avec des polymères synthétiques à haut degré de réticulation (revêtements époxy, polyuréthane, peinture en poudre, vernis, etc...).

Temps de séchage : 2 min.  
Capacité : 1 litre 30 - 40 m<sup>2</sup>

Prix par pièce

Primer Pro **NEW**

PMR-250-PRO



Primer Pro + est une solution ISO à base d'alcool qui optimise l'adhérence des films adhésifs sur de multiples supports tels que les surfaces stratifiées/mélangées, les surfaces métalliques brutes et les surfaces ayant subi des traitements (galvanisation, anodisation, etc...), ainsi que sur les surfaces peintes avec des polymères synthétiques à haut degré de réticulation (revêtements époxy, polyuréthane, peinture en poudre, vernis, etc...).

Temps de séchage : 2 min.  
Capacité : 250 ml: 7.5 - 10 m<sup>2</sup>.

Prix par pièce

Mastic **NEW**

600-MCS



Mastic bi-composant pour la préparation des surfaces à base de bois et de métal, généralement utilisé pour tous les substrats durs nécessitant une haute définition finale.



QUICK TIPS

Utiliser avec :



150-CSP-6



150-CSP-13

Prix par pièce

Spatule 6 cm **NEW**

150-CSP-6



Utiliser avec 600 MCS

Prix par pièce

Spatule 13 cm **NEW**

150-CSP-13



utiliser avec 600 MCS

Prix par pièce

## OLFA® Cutter professionnel à lame autobloquante **OLFA**

100-SVR-2



- fonction autobloquante ; pour les lames à 45°

Le plus célèbre des cutters professionnels. Manche en acier inoxydable avec système de verrouillage automatique.



**QUICK TIPS**

Lames de cutter recommandées : 120-AB10, 120-AB50, 120-AB10S, 120-AB50S, 120-ABB50

9 mm



Prix par pièce

## OLFA® Cutter Professionnel Designer 30° **OLFA**

100-SAC-1



- pour lames à 30 degrés

Cutter en acier inoxydable avec lame inclinée à 30 degrés pour un travail de précision. Sans verrouillage automatique



**QUICK TIPS**

Lames de cutter recommandées : 120-SAB-10, 120-BD100

9 mm

Prix par pièce

## OLFA® Cutter Ultra précis **OLFA**

100-FWP-1



- Lame plus fine

Cutter pour revêtement mural avec une lame plus fine et plus tranchante.



**QUICK TIPS**

Lames de cutter recommandées : 120-FWB-10, 120-FWB-50

12,5 mm

Prix par pièce

## OLFA® Lames sécables acier inoxydable - 9 mm **OLFA**

120-AB-S SERIES

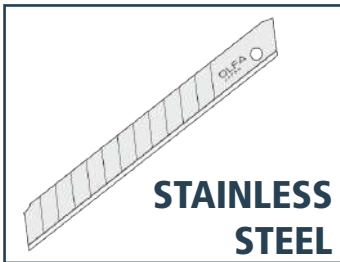

**STAINLESS STEEL**

- Lame en acier inoxydable de haute qualité pour une utilisation en milieu humides  
- Ne raye pas le verre

Ces lames sont idéales pour une utilisation dans des environnements humides (pose de papier peint, films pour vitrage, etc.) où la rouille est un problème. Cette lame en acier de haute qualité est fabriquée selon le processus de production précis en plusieurs étapes d'OLFA pour un tranchant inégalé et une grande longévité de la lame. Lame sécable durable - 13 segments par lame.

- FAIT EN ACIER INOXYDABLE
- L'ANGLE EXACT DE 59 DEGRÉS OPTIMISE LE POUVOIR DE COUPE ET MINIMISE LA CASSE DE LA LAME.
- LAME À DOUBLE TRANCHANT AVEC AFFÛTAGE SOIGNÉ ET LONGUE DURÉE.
- CONVIENT AUX CUTTERS UTILITAIRES OLFA PRO 9 MM.

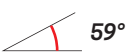

9 mm



120-AB-10S  
120-AB-50S

10 lames de taille moyenne ultra tranchantes dans un étui en plastique  
50 lames de taille moyenne ultra tranchantes dans un étui en plastique

Prix par paquet  
Prix par paquet

## OLFA® Lames sécables 9 mm 30° - 10 pcs **OLFA**

120-SAB-10

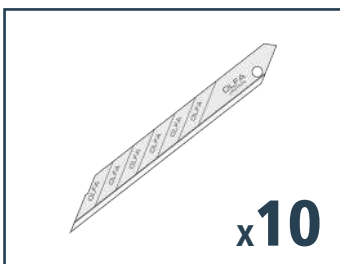

x10

- Pack de 10 lames  
- 7 segments par lame

Lame à angle aigu à usage standard pour une multitude d'applications. Cette lame fabriquée à partir d'un acier carbone de haute qualité est produite selon le processus précis de production en plusieurs étapes d'OLFA pour un tranchant inégalé et une grande longévité de la lame.

- ANGLE AIGU DE 30 DEGRÉS
- 7 SEGMENTS PAR LAME



9 mm



120-ASB-10

Pack de 10 lames

Prix par paquet



- Poignée plus grande
- Pied enduit de poudre pour éviter que l'adhésif ne colle.

Glisse parfaitement entre le vinyle et le papier. Le pied est enduit pour ne pas coller sur la face adhésive. La poignée est plus longue que les cutters conventionnels et offre une meilleure prise en main.



COMPREND 5 LAMES SUPPLÉMENTAIRES



**QUICK TIPS**

Lames de cutter recommandées :



120-023R

Prix par pièce



- coupez uniquement la couche supérieure ou inférieure avec précision
- 6 réglages de profondeur

Ce cutter pratique de NT est idéale pour couper à une profondeur spécifique avec précision. Coupez le film adhésif sans toucher le papier support/le matériau de support. Ou coupez le support sans toucher le film. Tout est possible avec ce cutter. La profondeur est réglable sur 6 positions différentes.

La lame dans le boîtier en plastique est fabriquée en carbure de tungstène très dur et assure une coupe parfaite. La lame n'est pas remplaçable.



Prix par pièce



- installez le film sur les rivets, dans les canaux et sur les briques en un rien de temps !

Le célèbre RollePro est le seul outil qui fonctionne vraiment pour installer du film autour des rivets et appliquer des films muraux sur des murs en briques ou en pierre. Le RollePro est doté d'une roue en mousse dure qui presse le film dans et autour des surfaces courbes ou irrégulières. Installez le film sur la surface, faites-le chauffer et faites rouler le RollePro sur la forme ou la surface. Continuez à presser fermement jusqu'à ce que le film ait refroidi, puis fixez à chaud et le tour est joué.

Prix par pièce



- 150 mm (6") de large
- version top-heavy ; avec roulements

Rouleau professionnel monté sur roulements à billes et destiné à un usage intensif. Top heavy signifie que le rouleau en caoutchouc est la partie la plus lourde de l'outil, ce qui permet d'exercer une pression supplémentaire pendant l'application. Ceci est particulièrement évident lors de l'application de grandes surfaces de film. Il est nécessaire d'exercer moins de pression car le rouleau fait le plus gros du travail.

Prix par pièce

**NEW**



- Cadre en aluminium
- Roue en caoutchouc moyennement souple

Rouleau presseur spécial pour l'installation de films dans les canaux et les tranchées de la carrosserie. L'avantage d'un rouleau par rapport à une raclette ou à un frottement avec un gant est que le film (chauffé) ne se décolle pas. Le rouleau pousse le film partout de manière uniforme dans la tranchée sans le déplacer.

Le carrelage n'est pas une surface facile à recouvrir, surtout lorsqu'il faut conformer le film à l'intérieur des joints. Voici un outil qui vous aidera lors de cette installation

Prix par pièce

**STEINEL® Wing Pistolet thermique à afficheur digital - Souple** STEINEL**400-HL2020E****- Parfait pour les fabricants d'enseignes**

Réglage électronique de la température avec mémoire. Le scanner infrarouge peut être placé sur le dessus en option.

- **3 RÉGLAGES DU DÉBIT D'AIR**
- **80 - 630 °C**
- **CÂBLE DE 2,2 MÈTRES**

Prix par pièce

**STEINEL® Heat Gun Expert - 2200 W + Extra Long Cable** STEINEL**400-HG2120E****- Parfait pour les fabricants d'enseignes et installateurs de films**

Enfin un pistolet thermique qui prend le large, ses 7,5 m de câble vous faciliteront grandement la vie lors de vos nombreux déplacements autour du véhicule sans forcément vous déplacer avec une rallonge électrique. Il dispose d'un câble d'alimentation industriel en néoprène.

- **3 RÉGLAGES DU DÉBIT D'AIR**
- **TEMPÉRATURE RÉGLABLE EN CONTINU DE 80 - 630° C**
- **CÂBLE DE 7,5 MÈTRES**

Prix par pièce

**STEINEL® Heat Gun Expert - Battery** STEINEL **NEW****400-HG2120EB**

Combien de fois le câble du pistolet thermique se coince-t-il autour des pneus d'une voiture ou d'un échafaudage ? Voici le pistolet thermique avec batterie qui vous permet de travailler agilement sans avoir à penser à débrancher et rebrancher les câbles des prises électriques.

- **SANS CÂBLE - HAUTE PUISSANCE - RÉGLAGE DE L'AFFICHAGE**
- **50 - 500 °C**

Prix par pièce

**STEINEL® Batterie pour Heat Gun Expert** STEINEL **NEW****400-HGBAT**

Batterie pour heat-gun 400-HG2120EB

Prix par pièce

**STEINEL® Scanner infrarouge - Thermomètre** STEINEL**400-HLSCAN****- Accessoire indispensable pour les pièces sensibles à la température.**

Le scanner de température HL Scan surveille la température de la pièce par un faisceau de lumière LED. Un signal sonore et visuel avertit l'utilisateur lorsque la température dépasse ou descend en dessous de la limite autorisée. Pour les modèles 400-HL 2020E et 400-HG 2120E.



Prix par pièce

**STEINEL® Guard Cage - Protection pour pistolet thermique** STEINEL**400-HLGuard**

- **Protégez-vous et le matériau**
- **Spécialement pour les pistolets thermiques Steinel**

Cette cage de protection résistante à la chaleur se glisse facilement sur le pistolet et permet d'éviter les brûlures de l'utilisateur, ainsi que celles du matériau. Un outil idéal pour le carwrapping, les poseurs de films pour vitrage et les poseurs de films intérieurs.

La cage de protection est fabriquée en plastique résistant à la chaleur et se monte en un rien de temps. Elle peut également être utilisée en association avec le scanner de température HL Scan. Peut être fixée aux pistolets thermiques HG 2320 E, HG 2120 E, HL 2020 E, HL 1920 E et HL 1820 S.



Prix par pièce

## STANLEY® MAX Mètre Ruban - professionnel **STANLEY**

Un ajout précieux à votre trousse à outils et un véritable soulagement, vous pourrez enfin mesurer facilement la hauteur sans que la lame ne se plie sous l'effet du vent ou du relief. Vous pourrez mesurer la longueur d'un panneau publicitaire, d'une enseigne, d'un néon ou d'une remorque, en sachant que la lame restera droite et ne tombera pas du bord. Ces règles à ruban STANLEY MAX sont d'une solidité exceptionnelle, répondant enfin aux besoins quotidiens des installateurs de films pour vitrage et de signalisation.

## STANLEY® TYLON Mètre Ruban - Leverlock - 3m **STANLEY**

**350-RM3**



Ce mètre à ruban STANLEY aux normes professionnelles est parfait pour tout type de travaux, grâce à sa taille pratique et au fait que la lame, une fois sortie, est automatiquement verrouillée

- Étui antichoc
- La lame ne recule pas automatiquement lorsqu'elle est déployée
- Il suffit d'appuyer sur le bouton pour que la lame se rétracte
- Bande enduite de polymère
- Étui bi-matière en élastomère souple
- Le crochet Tru-Zéro permet d'obtenir des mesures intérieures et extérieures exactes
- Clip de ceinture
- Précision : classe II

Prix par pièce

## The Yellow - 5® Règle antidérapante **SOTT**

**YELLOW-5**



**Règle de découpe antidérapante, indispensable pour les enseignants, les poseurs de films pour vitrage et de films d'intérieur, qui doivent découper des lignes droites sans que la règle ne glisse partout.**

Une règle de découpe unique en aluminium avec tous les avantages que vous pouvez souhaiter : solide, stable, droite, mais surtout sûre. Elle vous permet de faire de longues coupes avec facilité, sans craindre que le cutter ne « saute » et ne se déplace sur vos doigts. L'atelier devient plus sûr et la production est augmentée. Les grandes feuilles de film et les matériaux épais et rigides peuvent désormais être coupés avec facilité.

250-CB50	50 cm	Prix par pièce
250-CB100	100 cm	Prix par pièce
250-CB155	155 cm	Prix par pièce
250-CB200	200 cm	Prix par pièce

## 5 - Way Tool

**150-035**



L'outil parfait pour maintenir le film tendu sur les bords et les coins de la vitre pendant la découpe. Cette version grise est fabriquée en plastique souple et possède des coins arrondis, de sorte que le film pour vitrage ne s'abîme pas lorsqu'il glisse ou est posé dans un coin. Voici les 5 possibilités du 5-Way Tool :

Prix par pièce

## The Factotum - II **SOTT**

**150-095**



- la solution pour les petits coins et recoins, les coutures et les fissures
- matériau incassable

Tous les installateurs le savent : rien de plus contraignant que d'installer un film dans des endroits difficiles d'accès. Le Factotum dispose de deux bouts de forme ovale. Il guide chaque feuille dans le moindre coin ou pli, sans détruire le film en le pressant. Les coins arrondis et lisses vous donnent la possibilité de guider le film là où vous le souhaitez. Moyennement rigide et incassable.

Prix par pièce

## The Finisher **SOTT**

**150-101**



- Appuyez sur le film dans les moindres petites zones
- 2 positions différentes
- Cuillères métalliques revêtues

Un outil indispensable pour tout installateur. Cet outil de type stylo est composé de deux cuillères en métal lisse, chacune à un angle différent. Les cuillères sont plates pour permettre de presser le film de manière experte dans des endroits autrement inaccessibles. Pensez aux coins des capots de voiture, entre les feux arrière et les phares, autour des calandres et des poignées de porte.

Prix par pièce



## Le remplaçant du gant wrap

- Ensemble de 5 pièces
- Idéal pour presser et guider le film dans les tranchées
- Évite de se couper les doigts
- Résistance de niveau 5 à la coupure

### Une alternative pour le gant wrap

Les gants d'emballage sont désormais bien connus. Mais pourquoi recouvrir TOUTE la main de tissu si l'on n'utilise souvent que les doigts pour pousser le film dans les canaux et les coudes ?

En outre, il n'est pas toujours judicieux d'utiliser un gant pour saisir la couche adhésive du film ; des fibres et de la poussière peuvent adhérer à la couche adhésive à partir du gant. Ce n'est pas ce que nous voulons.

Il suffit de placer les Little Willies sur quelques doigts. Ces doigts servent à appuyer sur le film et l'autre à saisir le film et la couche adhésive.

C'est très joli. Taille unique ; tissu élastique



Prix pour 5 pièces



- conformes aux tests ASTM/ANSI : Niveau de coupe 5
- lisse et bien tissé
- lot d'une paire

Tous les installateurs connaissent le problème : se couper accidentellement la main ou les doigts. Lorsqu'il s'agit de couper de grandes feuilles de film, de carton ou de panneaux en plastique, on risque de se couper les doigts.

Le gant ANTI-CUT permet d'éviter ce problème. Ce gant est tissé avec une fibre lisse qui empêche les objets pointus de passer à travers.



## gant anti-coupure

Prix par pièce



Gant d'application sans couture, fabriqué en matériau élastique. Le matériau blanc vous aide à vérifier si la surface et/ou le vinyle est propre. En raison de l'ajustement parfait, il vous donne la sensation nécessaire dont vous avez besoin pendant votre travail d'application, en particulier lorsque vous traitez des surfaces courbes sur les voitures.

Le gant est fabriqué dans un matériau anti poussière, de sorte que même en touchant l'adhésif du vinyle, vous ne laisserez aucun résidu.



**QUICK TIPS**

Disponible en 3 tailles :

Medium	400-252	Prix par lot
Large	400-253	Prix par lot
X-Large	400-254	Prix par lot



Avez-vous déjà eu des petits plis aux coins d'un film ? Ou des petits chevauchements qui perdent leur adhérence ? Cet outil pratique est destiné à relâcher la tension des bords du film installé dans les coins. Le CornerSealer vous permet de faire fondre les petits plis ou les bords de film et de les fermer ou de les aplanir.



**QUICK TIPS**

Boîtier en ABS Format de poche  
Fonctionne avec 2 piles alcalines (non incluses)

### MODE D'EMPLOI :

1. S'assurer que le film est propre et dégraissé
2. Activer l'appareil pour préchauffer la tête plate. Cela prend environ 1 à 15 secondes (le temps de préchauffage augmente avec la détérioration des piles). ATTENTION ! La tête peut devenir chaude !
3. Évitez tout contact avec la peau pour ne pas vous blesser
4. Placez la tête plate contre la zone du film et appuyez fermement.
5. Évitez la surchauffe ! Une pression de 1 à 3 secondes est généralement suffisante

Prix par pièce

## Tapis de Découpe

250 - SERIES

- Tapis de découpe calibré multicouches de 3 mm d'épaisseur (120 mil)
- Disponible en noir, vert et transparent

Tapis de découpe de haute qualité qui se répare après chaque coupe, empêchant votre cutter de suivre les coupes précédentes. Ces tapis sont à triple couche permettant d'utiliser les deux côtés.

Ils durent donc deux fois plus longtemps !

### Vert

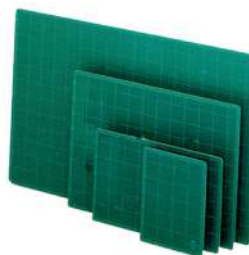

**250-010** 30 x 45 cm  
**250-014** 45 x 60 cm  
**250-016** 60 x 90 cm

### Transparent



**250-012** 30 x 45 cm  
**250-015** 45 x 60 cm  
**250-018** 60 x 90 cm

### Noir



**250-011** 30 x 45 cm  
**250-013** 45 x 60 cm  
**250-017** 60 x 90 cm

Prix par pièce

## OLFA® Tapis de découpe auto-cicatrisant

**OLFA**

250-CM SERIES



### - Un côté indique les cm, l'autre côté indique les pouces

Les tapis de découpe auto-cicatrisants ont une épaisseur de 2 mm et sont spécialement conçus pour être utilisés avec les cutters standard, les cutters lourds, les cutters d'art, les cutters rotatifs et les cutters spécialisés OLFA. Double face avec une couleur de base verte et des lignes de grille blanches avec une grille métrique sur un côté et une grille en pouces sur l'autre. Les lignes quadrillées sont conçues pour faciliter la mesure et pour la découpe précise de lignes droites et d'angles précis.

L'auto-cicatrisation, une technologie originale OLFA, fait référence à la capacité de la surface à retrouver sa forme originale après avoir été coupée et est idéal pour la découpe patchwork. Une structure à trois couches et une surface de coupe souple permettent une découpe en douceur, même après de nombreuses années d'utilisation. Les tapis de découpe protègent votre zone de travail et prolongent considérablement la durée de vie de vos lames.



#### QUICK TIPS

#### AVERTISSEMENT !

- Conservez les tapis à l'abri de la lumière du soleil et de la chaleur.
- les tapis doivent être stockés à plat
- ne convient pas à l'utilisation de fers à repasser à vapeur
- ne convient pas à l'utilisation de l'OLFA MC-45 et MC-45/DX

<b>250-CM-A4</b>	20 cm x 30 cm	Prix par pièce
<b>250-CM-A3</b>	20 cm x 45 cm	Prix par pièce
<b>250-CM-A2</b>	45 cm x 60 cm	Prix par pièce
<b>250-CM-A1</b>	60 cm x 90 cm	Prix par pièce

## Dévidoir à rouleau professionnel SOTT

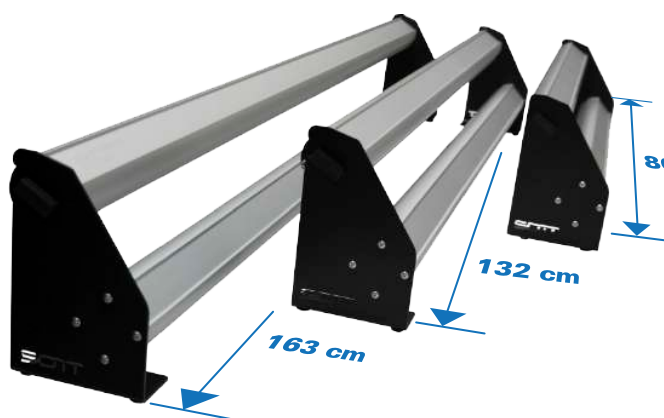

### Outil étonnamment pratique pour dérouler le ruban d'application, le film d'habillage de voiture ou les films pour vitrage sur votre table de découpe.

Distributeur de film en aluminium anodisé très résistant avec des plaques latérales en acier revêtues de noir.

Parfait pour le ruban d'application ou le déroulement de rouleaux de film pour vitres et de vinyle.

Spécialement conçu pour les rouleaux de vinyle avec un noyau de 3.

<b>500-SRS86</b>	86 cm	Prix par pièce
<b>500-SRS132</b>	132 cm	Prix par pièce
<b>500-SRS162</b>	162 cm	Prix par pièce





**- Tout ce dont vous avez besoin, transporté dans une seule boîte à outils**

Une boîte à outils standard ne peut pas contenir tous les outils dont vous avez besoin pendant un travail d'habillage de voiture. Comme toujours, vous n'avez tout simplement pas assez de compartiments pour vos cutters et raclettes, les bouteilles risquent de se renverser, etc. Mais plus maintenant ! Découvrez la SOTT ToolBox

Prix par pièce

## Toolbag Mini

400-255



**- 4 compartiments de rangement**  
**- ceinture incluse**

Ce mini sac à outils a une largeur de 13 cm et est idéal pour les installateurs qui ont besoin de peu d'outils différents pour leurs montages. Le sac à outils a 3 compartiments à l'avant et un compartiment caché à l'arrière. Sur le devant, il y a une boucle pour attacher un mètre ruban.



ceinture incluse



Prix par pièce

## SOTT® Sac à outils - 11 compartiments de rangement SOTT

400-016S



**- Le sac à outils le plus polyvalent du marché**  
**- Ceinture non inclus**

Les installateurs professionnels se retrouvent souvent à faire des acrobaties pour accéder à leurs outils tout en travaillant. SOTT veut répondre aux besoins des installateurs et a donc conçu un ToolBag spécial qui répond entièrement aux exigences des installateurs professionnels à travers l'Europe. Voici le résultat.



Utiliser avec :



Prix par pièce

## Poignée pour lames de rasoir 300-004 - Métal

300-003



**- Corps en acier**

Élégant grattoir en métal qui accepte les lames de rasoir. Idéal pour les petites fenêtres et les pare-brises. Les lames de rasoir suivantes peuvent être utilisées : 300-004

Prix par pièce



## OLFA® Extra Heavy Duty Grattoir 20 cm **OLFA**

- 100 mm(4") de large - En 3 versions différentes

Développé à la demande des professionnels de l'industrie, ce grattoir à manche est doté d'une poignée en métal moulée sous pression extra-robuste, arrondie avec une poignée en caoutchouc antidérapante X-design pour le confort et la stabilité. Taille optimale pour une utilisation adaptée aux projets difficiles.

Comprend une lame BS de 100 mm de large en acier carbone à double raclage pour une couverture et une vitesse maximale - utilisez le côté tranchant ou le côté rugueux selon le travail à effectuer. S'adapte également aux lames flexibles BSF (vendues séparément).

**300-050**



**300-051**



**300-052**

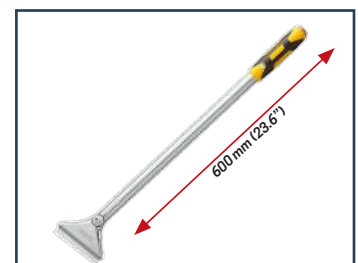

**QUICK TIPS**

Lames recommandées :



**300-050**  
**300-051**  
**300-052**

longueur de 200 mm  
longueur de 300 mm  
longueur de 600 mm

Prix par pièce  
Prix par pièce  
Prix par pièce

## Surface Cleaner II **SOTT**

**600-SC02FLES**



- développé spécialement pour l'industrie de la publicité
- nettoie la peinture automobile, le métal, le plastique, le verre, le bisonyl, etc.
- biologiquement dégradable

SOTT Surface Cleaner II est le nettoyant numéro un dans l'industrie de la publicité. Il répond à toutes les exigences du monteur ; il suffit de vaporiser Surface Cleaner II sur n'importe quelle surface. Il détache la saleté et il suffit de l'enlever avec un chiffon sec. Le Surface Cleaner agit rapidement et sèche pendant le polissage. Pas de rayures, de lignes ou de saletés qui se répandent.

Il suffit de prendre le sott Surface Cleaner II, de le vaporiser, de l'essuyer avec un chiffon sec et le tour est joué !

Ce nettoyant universel porte bien son nom : il peut nettoyer n'importe quelle surface, en éliminant la saleté, la graisse, les résidus d'adhésif, etc. pour préparer l'application du film. Ce produit a été développé conformément aux dernières normes et législations européennes, et est conforme à toutes les exigences environnementales actuelles. *Prix par pièce*

## Dégraissant industriel **SOTT**

**SOTT**

**600-T800FLES**



- inoffensif pour les peintures automobiles
- élimine le silicone, la graisse, le goudron, l'huile, la colle, la paraffine et la cire d'importateur de voitures

Un produit équilibré unique qui a été spécialement commandé et développé il y a environ 20 ans pour être utilisé dans les industries de la fabrication des métaux, de l'automobile et de la publicité. Très utilisé dans l'industrie de la fabrication des métaux pour le dégraissage avant le chromage ou la galvanisation. C'EST DONC UN VRAI DÉGRAISSANT !

*Prix par pièce*

## Silicone/Wax Remover **SOTT**

**600-T900**



- la meilleure solution pour éliminer la cire tenace

Les surfaces durables telles que la peinture automobile sont souvent traitées avec une couche protectrice. La façon la plus conventionnelle de le faire est d'utiliser une cire à base de silicone. Le silicone ayant un effet répulsif, il est idéal pour éviter la saleté. Cependant, les matériaux auto-adhésifs tels que les autocollants, les bandes et les films d'emballage ne pourront également plus adhérer.

Pour pouvoir le faire, la cire doit être enlevée. Le dissolvant industriel de silicone et de cire SOTT 600-T900 garantit que la cire devient molle et se dissout, de sorte qu'elle puisse ensuite être enlevée avec un chiffon doux.

*Prix par pièce*



**- indispensable dans chaque atelier**

Distributeur métallique pour rouleaux de papier à polir triple couche (300-040). Ce distributeur pratique pourra contenir un rouleau de papier de polissage et permet de déchirer les feuilles individuelles à travers son guide perforé noir. Le distributeur peut être plié pour faciliter le transport.



Convient pour :



300-040

Prix par pièce

**SOTT® Chiffons de nettoyage 3 couches - 2 Rouleaux**



**- 2 rouleaux de 37 cm de large**

Papier à polir de qualité industrielle, triple couche, hautement absorbant. Ce papier est extrêmement résistant et ne se désagrège pas lorsqu'il est saturé d'eau.

Doux mais solide. Indispensable dans tout atelier.



*Ce papier à polir de haute qualité, enroulé de manière compacte, est extrêmement doux et ne raye donc pas le support.*



Utilisable pour :



500-050

Prix par paquet

**Tackcloth - Chiffon anti poussière - Rouleau de 36 Mètres**



**- enlève toute la poussière de n'importe quelle surface  
- ne laisse aucun résidu**

Lingette légèrement adhésive en rouleau. Idéal pour dépeussier toutes les surfaces à travailler. Enlève la poussière des impressions avant le laminage. Enlève la poussière des fenêtres et de la carrosserie avant l'application du film. Enlève la poussière des surfaces métalliques avant la peinture ou la pulvérisation. Un rouleau fait 30 cm de large et chaque rouleau est composé de feuilles individuelles qui peuvent être retirées selon les besoins. Sa face est légèrement adhésive. Ne laisse aucun résidu.



*Les chiffons adhésifs Low Tack en rouleau sont la solution parfaite pour enlever la poussière sur une variété de surfaces. Feuilles individuelles perforées.*

Prix par pièce



Longueur du rouleau 36 m (62 feuilles)

**Tack Cloth Dust - Fix - Chiffons anti statique - 10Pcs**



**- Lot de 10**

Lingettes légèrement adhésive. Idéal pour dépeussier toutes les surfaces à travailler. Enlève la poussière des impressions avant le laminage. Enlève la poussière des fenêtres et de la carrosserie avant l'application du film. Enlève la poussière des surfaces métalliques avant la peinture ou la pulvérisation. Effet anti statique.

Prix par paquet



# Kit de base pour l'installation Cover Styl

Préparez le terrain avec notre kit de démarrage pour la pose des films adhésifs décoratifs Cover Styl. Facilitez-vous la vie avec ce kit qui comprend tous les outils nécessaires pour une installation de qualité.

**150-CS13**

CS Squeegee 13 cm



**150-CSF-13**

White Felt Pad 13 cm avec le logo Cover Styl



**120-DB**

SOTT Snap-Off Conteneur à lames



**100-SVR-2**

Cutter professionnel à lame autobloquante



**120-AB-50S**

OLFA Lames Snap-Off en acier inoxydable 45° - 50 Pcs

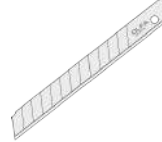

**600-SC02FLES**

SOTT Surface Cleaner II -1 Ltr



**100-023**

SOTT Backing Cutter



**100-024**

NT Backing Slitter



**600-P1000N**

HIGH TACK BOND PRIMER - 1L



**600-PMR250**

COVER PRIMER + 250 ml



**PMR-1000-PRO**

ISO Base Primer 250ml



**400-HL2020E**

STEINEL - Wing Pistolet thermique à afficheur digital



**600-PMR40**

Primer+ Stick



**400-255**

MINI SAC À OUTILS



**100-NP-2**

Air Release Tool - Stylo anti bulle d'air



**400-253**

SOTT Application Glove Medium



**250-CG90**

Affineur de bords 90°





**Cover Styl**

# Kit expert pour l'installation Cover Styl

Préparez le terrain avec notre kit de démarrage pour la pose des films adhésifs décoratifs Cover Styl. Facilitez-vous la vie avec ce kit qui comprend tous les outils nécessaires pour une installation de qualité.

**150-CS13**

CS Squeegee 13 cm



**150-CSF-13**

White Felt Pad 13 cm avec le logo Cover Styl!



**120-DB**

Snap-Off Conteneur à lames



**100-SVR-2**

Cutter professionnel à lame autobloquante



**120-AB-50S**

OLFA Lames Snap-Off en acier inoxydable 45° - 50 Pcs



**600-SC02FLES**

SOTT Surface Cleaner II - 1 Ltr



**100-023**

SOTT Backing Cutter



**100-024**

NT Backing Slitter



**600-P3000**

HIGH TACK BOND PRIMER 3 L



**600-PMR1000**

COVER PRIMER + 1 L



**PMR-1000-PRO**

ISO Base Primer 250ml



**400-HL2020E**

STEINEL - Wing Pistolet thermique à afficheur digital



**600-PMR40**

Primer+ Stick



**400-255**

MINI SAC À OUTILS



**400-253**

SOTT Application Glove  
Medium



**250-CG90**

Affineur de bords 90°



**100-NP-2**

Air Release Tool -  
Stylo anti bulle d'air



**300-022**

Tack Cloth Dust-Fix -  
Chiffons anti statique



**300-003**

Poignée pour lames  
de rasoir



**300-004**

Lames de rasoir



**250-CB50**

The Yellow-5 Règle  
antidérapante 50 cm



**250-CB200**

The Yellow-5 Règle  
antidérapante 200 cm



**250-016**

Tapis de découpe -  
60 cm x 90 cm Vert



**150-035**

5-Way Tool



**150-101**

The Finisher



**400-018S**

SOTT ToolBox -  
avec sangle



**400-HLGuard**

STEINEL Guard Cage -  
protection pour pistolet  
thermique



**400-CS01**

The Corner Sealer



**600-MCS**

Mastic Cover Styl'  
1,8 kg



**150-CSP6**

Spatule pour Mastic  
6 cm



**150-CSP13**

Spatule pour Mastic  
13 cm















# SOLAR SCREEN

SMART FILM SOLUTIONS



SOLAR SCREEN  
INTERNATIONAL S.A.

18, rue du commerce  
L-3895 FOETZ - LUXEMBOURG  
Tel.: + 352 26 00 84 82